

Double Electric Blanket

PEBL130CWT2

For more information see the extended manual online: ned.is/pebl130cwt2

Intended use

The product is exclusively intended as electric underblanket for indoor use.

Any modification of the product may have consequences for safety, warranty and proper functioning.

Parts list [Image A]

- | | |
|----------------------|-----------------------------|
| 1 Plug | 8 Temperature icon |
| 2 Locking tab | 9 Time icon |
| 3 Power socket | 10 Time indicator |
| 4 Temperature button | 11 Temperature indicator |
| 5 Time button | 12 Power switch |
| 6 High button | 13 Controller PS7G-H/L (2x) |
| 7 Blanket | |

Safety instructions

⚠ WARNING

- Only use the product as described in this manual.
- Ensure before use you know how the product works and how to operate it.
- Do not use the product if a part is damaged or defective. Replace a damaged or defective device immediately.
- This product may only be serviced by a qualified technician for maintenance to reduce the risk of electric shock.
- Disconnect the product from the electrical outlet and other equipment if problems occur.
- Do not drop the product and avoid bumping.
- Used only as underblanket.
- Always use the voltage (A.C. Only) marked on the rating label.
- Use only the type of controller marked on rating label.
- Always switch off the controllers before you insert or remove a plug.
- Do not expose the product to water or moisture.
- The product is not intended for medical use in hospitals.
- Do not use together with another heating appliance.
- When in use ensure the blanket and mains cord do not get trapped.
- Children should be supervised to ensure that they do not play with the product.
- Cleaning and user maintenance shall not be done by children without supervision.
- The product must not be used by persons insensitive to heat and other very vulnerable persons who are unable to react to overheating.
- Children under the age of 3 are not to use the product due to their inability to react to overheating.
- The product is not to be used by young children over 3 years of age, unless the controls have been pre-set by a parent or guardian, or unless the child has been adequately instructed on how to operate the controls safely.
- The product can be used by children aged from 8 years and above and persons with reduced physical, sensory or mental capabilities or lack of experience and knowledge if they have been given supervision or instruction concerning use of the product in a safe way and understand the hazards involved.

Connecting and removing the controllers [Image B and C]

Connect the controller [Image B]

1. Lift the locking tab 2.
2. Push the plug 1 into the power socket 3.

Remove the controller [Image C]

⚠ Make sure the power switch 12 of the controllers 13 is switched to Off.

1. Lift the locking tab 2.
2. Pull the plug 1 out of the power socket 3.

⚠ Do not pull the cord of the controller 13. And do not try to pull the plug 1 out without lifting the locking tab 2.

Preheat and use

⚠ Do not use if it is damp or wet.

i Preheat 30-60 minutes before using.

1. Connect the controller.

2. Connect the power cord to the mains.

⚠ Ensure people do not trip over the cord.

3. Switch the power switch 12 to On.

4. Press the High button 6 to set at 'H'.

i After one hour the high temperature automatically will change to 'L' (Low temperature).

5. Press the Temperature button 4 to set the temperature. Select L, 1-7, H.

6. Press the Time button 5 to select the total operating time. Select 1-9 hour.

⚠ If you go to sleep or use it for a long time, set at 'L' or 1, to avoid overheating.

After use

1. When the blanket is not in use, switch the power switch 12 to Off.
2. Remove the plug 1 from the power socket 3.
3. Disconnect the power cord from the mains.

If you want to store the blanket for a longer period. Repeat step 1 – 3.

4. Let it cool down. Make sure the blanket is dry.

⚠ Let it dry naturally. Do not iron or dry in the sun.

5. Gently fold the blanket and place back into the packing bag.

6. Store in a cool dry place.

⚠ Do not place items on top of it.

Cleaning & Maintenance

Cleaning

- Disconnect the controllers from the blanket and from the mains, before cleaning and when not in use.
- Do not use aggressive chemical cleaning agents such as ammonia, acid or acetone when cleaning the product.
- Do not immerse the controllers in water or get it wet.
- Do not wring out the blanket.
- Allow the blanket to dry naturally. Do not dry the blanket in the sun, do not use a product such as a hair dryer to dry it and do not connect it to the mains supply to dry it.
- Do not use mothproofing agents.



Read the instructions before use.



Not to be used by very young children (0-3 years).



Do not iron.



Do not insert pins.



Do not bleach.



Do not dry clean.



Do not use folded or rucked.



Do not tumble dry.



Maximum washing temperature 40 °C.

Clean the product regularly with a soft, clean, dry cloth. Avoid abrasives that can damage the surface.

To clean the blanket, hand wiping it down with a soft damp cloth with very mild detergent, mildly process at a maximum washing temperature of 40°C. Allow it to dry thoroughly before using or storing it. When washed, drape it over a clothes line to dry.

- Do not use clothes pegs to secure it.

Machine washing of the blanket is possible; however, hand wiping it down will prolong the life of the blanket. To machine wash, remove the controller and place the blanket in a net bag and seal it. Use a small amount of detergent and set the washing machine to a "Delicate Wash" with a maximum temperature of 40°C. When washed, remove the blanket from the net bag and drape it over a clothes line to dry.

Machine washing of the blanket is possible; however, hand wiping it down will prolong the life of the blanket. To machine wash, remove the controller and place the blanket in a net bag and seal it. Use a small amount of detergent and set the washing machine to a "Delicate Wash" with a maximum temperature of 40°C. When washed, remove the blanket from the net bag and drape it over a clothes line to dry.

Machine washing of the blanket is possible; however, hand wiping it down will prolong the life of the blanket. To machine wash, remove the controller and place the blanket in a net bag and seal it. Use a small amount of detergent and set the washing machine to a "Delicate Wash" with a maximum temperature of 40°C. When washed, remove the blanket from the net bag and drape it over a clothes line to dry.

- Do not use clothes pegs to secure it.

Maintenance

Do not try to open or repair the controllers, cord or the blanket. It must be serviced by a qualified person.

Examine the blanket frequently to check that there are no signs of wear or damage. If any damage/wear is spotted, do not use the blanket and search for specialist advice.

Specifications

Product	Double Electric Blanket
Article number	PEBL130CWT2
Dimensions (l x w)	160 x 140 cm
Input voltage	220-240V~50Hz
Wattage	2*60 W
Temperature settings range	25 °C - 50 °C ± 5 °C
Material	Flannel fleece & polyester

Doppel-Heizdecke

PEBL130CWT2



Für weitere Informationen beachten Sie die erweiterte Anleitung online: ned.is/pebl130cwt2

Bestimmungsgemäße Verwendung

Das Produkt ist exklusiv zur Verwendung als elektrische Wärmeunterdecke innerhalb von Gebäuden gedacht.

Jegliche Modifikation des Produkts kann Folgen für die Sicherheit, Garantie und ordnungsgemäße Funktionalität haben.

Teilleiste [Abbildung A]

- | | |
|------------------|----------------------------|
| 1 Stecker | 8 Temperatursymbol |
| 2 Arretierung | 9 Zeitsymbol |
| 3 Stromanschluss | 10 Zeitanzeige |
| 4 Temp-Taste | 11 Temperaturanzeige |
| 5 Time-Taste | 12 Ein/Aus-Schalter |
| 6 High-Taste | 13 Steuerung PS7G-H/L (2x) |
| 7 Decke | |

Sicherheitshinweise

⚠ WARNUNG

- Verwenden Sie das Produkt nur wie in dieser Anleitung beschrieben.
- Stellen Sie vor Benutzung sicher, dass Sie wissen, wie das Produkt funktioniert und wie es bedient wird.
- Verwenden Sie das Produkt nicht, wenn ein Teil beschädigt ist oder es einen Mangel aufweist. Ersetzen Sie ein beschädigtes oder defektes Gerät unverzüglich.
- Dieses Produkt darf nur von einem ausgebildeten Techniker gewartet werden, um die Gefahr eines Stromschlags zu reduzieren.
- Trennen Sie das Produkt vom Stromanschluss und anderer Ausrüstung, falls Probleme auftreten.
- Lassen Sie das Produkt nicht herunterfallen und vermeiden Sie Kollisionen.

- Nur als Unterdecke zu verwenden.
- Nutzen Sie immer die Spannung (nur A.C.) wie auf dem Typschild angegeben.
- Verwenden Sie nur die auf dem Typschild angegebene Steuerung.
- Schalten Sie die Steuerungen stets aus, bevor Sie einen Stecker einstecken oder ziehen.
- Setzen Sie das Produkt keinem Wasser oder Feuchtigkeit aus.
- Das Produkt ist nicht für den medizinischen Einsatz in Krankenhäusern gedacht.
- Nicht zusammen mit anderen Wärmevorrichtungen verwenden.
- Achten Sie bei Verwendung darauf, dass die Decke und das Netzkabel nicht eingeklemmt werden.
- Kinder müssen beaufsichtigt werden, um sicherzustellen, dass sie nicht mit dem Produkt spielen.
- Reinigung und Wartung durch den Benutzer dürfen nicht von unbeaufsichtigten Kindern durchgeführt werden.
- Das Produkt darf nicht durch Personen verwendet werden, die ein unzureichende Wärmeempfinden haben, oder von sehr empfindlichen Personen, die auf eine Überhitzung nicht reagieren können.
- Kinder unter 3 Jahren dürfen das Produkt nicht verwenden, da sie noch nicht auf eine Überhitzung reagieren können.
- Das Produkt darf nicht von kleinen Kindern über 3 Jahren verwendet werden, wenn es nicht von einem Elternteil oder Schutzbefohlenen voreingestellt wurde oder das Kind eine ausführliche Einweisung in die sichere Bedienung der Steuerung erhalten hat.
- Das Produkt darf von Kindern ab 8 Jahren und Personen mit eingeschränkten körperlichen, sensorischen oder geistigen Fähigkeiten oder ohne ausreichende Erfahrung und Kenntnis nur dann verwendet werden, wenn sie beaufsichtigt werden oder in die sichere Benutzung des Produkts eingewiesen wurden und die bestehenden Gefahren verstehen.

Verbinden und Entfernen der Steuerungen [Abbildungen B und C]

Anschluss der Steuerung [Abbildung B]

1. Heben Sie die Arretierung **2** an.
2. Drücken Sie den Stecker **1** auf den Stromanschluss **3**.

Entfernen der Steuerung [Abbildung C]

A Stellen Sie sicher, dass der Ein/Aus-Schalter **12** der Steuerungen **13** auf Off (Aus) steht.

1. Heben Sie die Arretierung **2** an.
2. Ziehen Sie den Stecker **1** vom Stromanschluss **3**.

A Ziehen Sie nicht am Kabel der Steuerung **13**. Und versuchen Sie auch nicht, den Stecker **1** herauszuziehen, ohne die Arretierung **2** anzuheben.

Vorheizen und Verwendung

A Nicht im feuchten oder nassen Zustand verwenden.

i Vor der Verwendung 30-60 Minuten vorheizen.

1. Verbinden Sie die Steuerung.
 2. Verbinden Sie das Stromkabel mit dem Stromnetz.
- A** Stellen Sie sicher, dass niemand über das Kabel stolpern kann.
3. Stellen Sie den Ein/Aus-Schalter **12** auf On (Ein).
 4. Drücken Sie die High-Taste **6** um die Steuerung auf 'H' zu stellen.
 - i** Nach einer Stunde schaltet die Steuerung automatisch auf 'L' (niedrige Temperatur).
 5. Drücken Sie die Temp-Taste **4**, um die Temperatur einzustellen. Wählen Sie aus L, 1-7, H.
 6. Drücken Sie die Time-Taste **5**, um die Gesamtbetriebszeit auszuwählen. Wählen Sie 1-9 Stunden.

A Wenn Sie sich schlafen legen oder die Decke lange verwenden, stellen Sie die Decke auf 'L' oder 1, um ein Überhitzen zu vermeiden.

Nach der Verwendung

1. Wenn die Decke nicht verwendet wird, schalten Sie den Ein/Aus-Schalter **12** auf Off (Aus).
2. Ziehen Sie den Stecker **1** vom Stromanschluss **3**.
3. Ziehen Sie das Netzkabel aus der Steckdose.

Wenn Sie die Decke für einen längeren Zeitraum lagern wollen: Wiederholen Sie die Schritte 1 - 3.

4. Lassen Sie die Decke abkühlen. Stellen Sie sicher, dass die Decke trocken ist.

A Lassen Sie sie natürlich abtrocknen. Nicht bügeln oder in die Sonne legen.

5. Falten Sie die Decke vorsichtig zusammen und legen Sie wieder zurück in den Verpackungsbeutel.

6. Lagern Sie sie dann an einem kühlen trockenen Ort.

A Legen Sie keine anderen Gegenstände darauf.

Reinigung & Wartung

Reinigung

- Trennen Sie die Steuerungen vor der Reinigung und bei Nichtverwendung von der Decke und vom Stromnetz.
- Verwenden Sie keine aggressiven chemischen Reinigungsmittel wie Ammoniak, Säuren oder Aceton zur Reinigung des Produkts.
- Tauchen Sie die Steuerungen nicht in Wasser oder lassen Sie sie nass werden.
- Wringen Sie die Decke nicht aus.
- Lassen Sie die Decken natürlich abtrocknen. Trocknen Sie die Decke nicht in der Sonne. Verwenden Sie kein Gerät wie einen Haartrockner, um die Decke zu trocknen. Verbinden Sie sie auch keinesfalls zum Trocknen mit dem Stromnetz.
- Verwenden Sie keine Mottenschutzmittel.



Lesen Sie vor der Verwendung die Anweisungen.



Darf nicht von Kleinkindern (0-3 Jahre) verwendet werden.



Nicht bügeln.



Keine Nadeln einführen.



Nicht bleichen.



Nicht für Trockenreinigung geeignet.



Nicht zusammengelegt oder gefaltet verwenden.



Nicht im Wäschetrockner trocknen.



Maximale Waschttemperatur 40°C.

Reinigen Sie das Produkt regelmäßig mit einem weichen, sauberen und trockenen Tuch. Vermeiden Sie scheuernde Reinigungsmittel, welche die Oberfläche beschädigen können. Zur Reinigung der Decke, wischen Sie sie mit einem weichen, feuchten Tuch mit mildem Reinigungsmittel ab. Waschen Sie sie leicht bei einer maximalen Waschttemperatur von 40°C. Lassen Sie die Decke vor der Verwendung oder Lagerung sorgfältig abtrocknen. Nach dem Waschen zum Trocknen über eine Wäscheleine hängen.

• Verwenden Sie keine Wäscheklammern zur Befestigung.

Eine Maschinenwäsche der Decke ist möglich; das Abwaschen von Hand führt jedoch zu einer längeren Lebensdauer der Decke. Für eine Maschinenwäsche entfernen Sie die Steuerung und legen Sie die Decke in ein Wäschenetz und verschließen Sie dieses. Verwenden Sie nur eine kleine Menge Waschmittel und stellen Sie die Waschmaschine auf einen Schonwaschgang mit einer maximalen Temperatur von 40°C. Entnehmen Sie die Decke nach dem Waschen aus dem Wäschenetz und hängen Sie sie zum Trocknen über eine Wäscheleine.

• Verwenden Sie keine Wäscheklammern zur Befestigung.

Wartung

Versuchen Sie nicht die Steuerungen, das Kabel oder die Decke zu öffnen oder zu reparieren.

Wartungsarbeiten dürfen nur durch einen qualifizierten Techniker erfolgen.

Untersuchen Sie die Decke regelmäßig, um sie auf Anzeichen von Verschleiß oder Beschädigungen zu überprüfen. Falls Beschädigungen/Verschleiß erkannt wird, verwenden Sie die Decke nicht mehr und suchen Sie einen Spezialisten auf.

Spezifikationen

Produkt	Doppel-Heizdecke
Artikelnummer	PEBL130CWT2
Größe (L x B)	160 x 140 cm
Eingangsspannung	220-240V~50Hz
Wattleistung	2*60 W
Temperatureinstellbereich	25 °C - 50 °C ± 5 °C
Material	Flanell Fleece & Polyester

FR Guide de démarrage rapide

Couverture électrique double

PEBL130CWT2



Pour plus d'informations, consultez le manuel détaillé en ligne :

ned.is/pebl130cwt2

Utilisation prévue

Le produit est exclusivement conçu comme une sous-couverture électrique pour une utilisation en intérieur.

Toute modification du produit peut avoir des conséquences sur la sécurité, la garantie et le bon fonctionnement.

Liste des pièces [Image A]

- | | |
|---------------------------------|-------------------------------------|
| 1 Fiche | 8 Icône de température |
| 2 Boucle de verrouillage | 9 Icône de durée |
| 3 Prise d'alimentation | 10 Indicateur de durée |
| 4 Bouton Temperature | 11 Indicateur de température |
| 5 Bouton Time | 12 Interrupteur |
| 6 Bouton High | 13 Contrôleur PS7G-H/L (2x) |
| 7 Couverture | |

Consignes de sécurité

A AVERTISSEMENT

- Utilisez le produit uniquement comme décrit dans le présent manuel.
- Avant utilisation, assurez-vous de connaître le fonctionnement du produit et son utilisation.
- Ne pas utiliser le produit si une pièce est endommagée ou défectueuse. Remplacer immédiatement un appareil endommagé ou défectueux.
- Ce produit ne peut être réparé que par un technicien qualifié afin de réduire les risques d'électrocution.
- Débrancher le produit de la prise secteur et de tout autre équipement en cas de problème.
- Ne pas laisser tomber le produit et éviter de le cogner.
- À utiliser uniquement comme sous-couverture.
- Toujours utiliser la tension (C.A. seulement) marquée sur l'étiquette de données électriques.
- Utilisez uniquement le type de contrôleur indiqué sur l'étiquette de données électriques.
- Mettez toujours les contrôleurs hors tension avant d'insérer ou de retirer une fiche.
- Ne pas exposer le produit à l'eau ou à l'humidité.
- Le produit n'est pas destiné à un usage médical dans des hôpitaux.
- Ne pas utiliser avec un autre appareil de chauffage.
- Lors de l'utilisation, assurez-vous que la couverture et le cordon d'alimentation ne soient pas coincés.
- Les enfants doivent être surveillés afin de s'assurer qu'ils ne jouent pas avec le produit.
- Le nettoyage et la maintenance par l'utilisateur ne doivent pas être effectués par des enfants sans surveillance.
- Le produit ne doit pas être utilisé par des personnes insensibles à la chaleur et par d'autres personnes très vulnérables incapables de réagir à une surchauffe.
- Les enfants âgés de moins de 3 ans ne doivent pas utiliser le produit en raison de leur incapacité à réagir à une surchauffe.
- Le produit ne doit pas être utilisé par de jeunes enfants de plus de 3 ans, à moins que les commandes aient été pré-réglées par un parent ou un tuteur, ou que l'enfant ait reçu des instructions adéquates sur la manière de les utiliser en toute sécurité.

- Le produit peut être utilisé par des enfants âgés de 8 ans et plus ainsi que des personnes ayant des capacités physiques, sensorielles ou mentales réduites ou manquant d'expérience et de connaissances s'ils sont supervisés ou ont reçu des instructions sur l'utilisation du produit en toute sécurité et comprennent les dangers impliqués.

Connexion et retrait des contrôleurs [Image B et C]

Connectez le contrôleur [Image B]

1. Soulevez la boucle de verrouillage ②.
2. Poussez la fiche ① dans la prise de courant ③.

Retirez le contrôleur [Image C]

⚠ Assurez-vous que l'interrupteur d'alimentation ⑫ des contrôleurs ⑬ soit passé sur Off.

1. Soulevez la boucle de verrouillage ②.
2. Retirez la fiche ① de la prise de courant ③.

⚠ Ne tirez pas sur le cordon du contrôleur ⑬. Et n'essayez pas de débrancher la fiche ① sans soulever la boucle de verrouillage ②.

Préchauffage et utilisation

⚠ Ne pas utiliser si elle est humide ou mouillée.

i Préchauffez 30-60 minutes avant utilisation.

1. Connectez le contrôleur.
2. Branchez le cordon d'alimentation sur le secteur.

⚠ Assurez-vous que personne ne trébuche sur le cordon.

3. Actionnez l'interrupteur d'alimentation ⑫ sur On.
4. Appuyez sur le bouton High ⑥ pour le mettre sur « H ».

i Au bout d'une heure, la haute température passe automatiquement sur « L » (basse température).

5. Appuyez sur le bouton Temperature ④ pour régler la température. Sélectionnez L, 1-7, H.
6. Appuyez sur le bouton Time ⑤ pour sélectionner la durée totale de fonctionnement. Sélectionnez 1-9 heures.

⚠ Si vous vous endormez ou si vous l'utilisez pendant une longue période, réglez la valeur sur « L » ou 1 pour éviter une surchauffe.

Après utilisation

1. Lorsque la couverture n'est pas utilisée, actionnez l'interrupteur d'alimentation ⑫ sur Off.
2. Retirez la fiche ① de la prise de courant ③.
3. Débranchez le cordon d'alimentation du secteur.

Si vous souhaitez stocker la couverture pour une période plus longue. Répétez les étapes 1 à 3.

4. Laissez-la refroidir. Assurez-vous que la couverture soit sèche.

⚠ Laissez-la sécher naturellement. Ne pas la repasser ou la sécher au soleil.









5. Pliez soigneusement la couverture et remettez-la dans le sac d'emballage.
6. Rangez-la dans un endroit sec et frais.

⚠ Ne pas placer d'objets dessus.

Nettoyage et maintenance

Nettoyage

- Déconnectez les contrôleurs de la couverture et du secteur avant nettoyage et lorsqu'elle n'est pas utilisée.
- N'utilisez pas de nettoyeurs chimiques agressifs tels que de l'ammoniac, de l'acide ou de l'acétone lors du nettoyage du produit.
- Ne pas plonger les contrôleurs dans l'eau ni les mouiller.
- Ne pas tordre la couverture.
- Laissez la couverture sécher naturellement. Ne séchez pas la couverture au soleil, n'utilisez pas un produit tel qu'un sèche-cheveux pour la sécher et ne la branchez pas sur le secteur pour la sécher.
- N'utilisez pas d'agents antimites.

-  Lisez les instructions avant utilisation.
-  Ne pas utiliser chez de très jeunes enfants (0-3 ans).
-  Ne pas repasser.
-  Ne pas insérer de broches.
-  Ne pas javelliser.
-  Ne pas nettoyer à sec.
-  Ne pas utiliser plié ou emmêlé.
-  Ne pas sécher en machine.
-  Température maximale de lavage 40°C.

Nettoyez régulièrement le produit avec un chiffon doux, propre et sec. Évitez les abrasifs qui peuvent endommager la surface.

Pour nettoyer la couverture, essuyez-la à la main avec un chiffon doux et légèrement imbibé d'un détergent très doux. Traitez doucement à une température de lavage maximale de 40°C. Laissez-la sécher complètement avant de l'utiliser ou de la ranger. Une fois lavée, étendez-la sur une corde à linge pour la sécher.

- Ne pas utiliser de pinces à linge pour l'attacher.

Il est possible de laver la couverture en machine. Cependant, l'essuyer à la main prolongera la durée de vie de la couverture. Pour la laver en machine, retirez le contrôleur et placez la couverture dans un sac en filet et fermez-le. Utilisez une petite quantité de lessive et réglez le lave-linge sur « lavage délicat » avec une température maximale de 40°C. Une fois lavée, retirez la couverture du sac en filet et étendez-la sur une corde à linge pour la faire sécher.

- Ne pas utiliser de pinces à linge pour l'attacher.

Maintenance

N'essayez pas d'ouvrir ou de réparer les contrôleurs, le cordon ou la couverture. Ces éléments doivent être pris en charge par une personne qualifiée.

Examinez fréquemment la couverture pour vous assurer qu'elle ne présente aucun signe d'usure ou de dommage. En cas de dommage ou d'usure, n'utilisez pas la couverture et faites appel à des spécialistes.

Spécifications

Produit	Couverture électrique double
Article numéro	PEBL130CWT2
Dimensions (L x l)	160 x 140 cm
Tension d'entrée	220-240V~50Hz
Puissance	2*60 W
Plage de réglages de température	25 °C - 50 °C ± 5 °C
Matière	Flanelle et polyester

NL Verkorte handleiding

Tweepersoons elektrische deken PEBL130CWT2

 Zie voor meer informatie de uitgebreide handleiding online: ned.is/pebl130cwt2

Bedoeld gebruik

Het product is uitsluitend bedoeld als elektrische onderdeken voor gebruik binnenshuis. Elke wijziging van het product kan gevolgen hebben voor veiligheid, garantie en correcte werking.

Onderdelenlijst [Afbeelding A]

① Plug	⑧ Temperatuursymbool
② Vergrendelingslipje	⑨ Tijdsymbool
③ Stopcontact	⑩ Tijdindicator
④ Temperature knop	⑪ Temperatuurindicator
⑤ Time knop	⑫ Aan-/ uitschakelaar
⑥ High knop	⑬ Regelaar PS7G-H/L (2x)
⑦ Deken	

Veiligheidsvoorschriften

⚠ WAARSCHUWING

- Gebruik het product alleen zoals beschreven in deze handleiding.
- Zorg ervoor dat u voor gebruik weet hoe het product werkt en hoe u het moet bedienen.
- Gebruik het product niet als een onderdeel beschadigd of defect is. Vervang een beschadigd of defect apparaat onmiddellijk.
- Dit product mag voor onderhoud alleen worden geopend door een erkend technicus om het risico op elektrische schokken te verkleinen.
- Koppel het product los van het stopcontact en van andere apparatuur als er zich problemen voordoen.
- Laat het product niet vallen en voorkom stoten.
- Alleen als onderdeken gebruiken.
- Gebruik altijd de spanning (alleen wisselstroomspanning) zoals aangegeven op het informatielabel.
- Gebruik alleen het type regelaar dat op het informatielabel is aangegeven.
- Zet de regelaars altijd uit voordat u een stekker in het stopcontact steekt of eruit haalt.
- Stel het product niet bloot aan water of vocht.
- Het product is niet bedoeld voor medisch gebruik in ziekenhuizen.
- Niet samen met een ander verwarmingsapparaat gebruiken.
- Zorg ervoor dat de deken en het netsnoer tijdens het gebruik niet bekneld raken.
- Kinderen moeten onder toezicht staan om ervoor te zorgen dat ze niet met het product spelen.
- Reiniging en het onderhoud door de gebruiker mogen niet worden uitgevoerd door kinderen zonder toezicht.
- Het product mag niet door personen worden gebruikt die ongevoelig zijn voor hitte en andere zeer kwetsbare mensen die niet kunnen reageren op oververhitting.
- Kinderen jonger dan 3 mogen het product niet gebruiken omdat ze niet op oververhitting kunnen reageren.
- Het product mag niet door jonge kinderen ouder dan 3 jaar worden gebruikt, tenzij de bedieningselementen vooraf door een ouder of voogd zijn ingesteld of tenzij het kind voldoende heeft geleerd over de veilige bediening van de bedieningselementen.
- Het product mag worden gebruikt door kinderen van 8 jaar en ouder en personen met verminderde lichamelijke, zintuiglijke of geestelijke vermogens, of die gebrek aan ervaring of kennis hebben, als iemand die verantwoordelijk is voor hun veiligheid toezicht op hen houdt of aan hen is uitgelegd hoe het product veilig dient te worden gebruikt en ze begrijpen wat de potentiële risico's zijn.

De regelaars aansluiten en verwijderen [Afbeelding B en C]

De regelaar aansluiten [Afbeelding B]

1. Trek het vergrendelingslipje ② omhoog.
2. Steek de stekker ① in het stopcontact ③.

Verwijder de regelaar [Afbeelding C]

⚠ Zorg ervoor dat de aan/uit-schakelaar ⑫ van de regelaars ⑬ op Off staat.

1. Trek het vergrendelingslipje ② omhoog.
2. Haal de stekker ① uit het stopcontact ③.

⚠ Trek niet aan het snoer van de regelaar ⑬. En probeer niet om de stekker ① er uit te trekken zonder de vergrendelingslip ② omhoog te trekken.

Voorverwarmen en gebruiken

⚠ Niet gebruiken als het vochtig of nat is.

i 30-60 minuten voorverwarmen voor gebruik.

1. Sluit de regelaar aan.
2. Sluit het netsnoer aan op het lichtnet.

A Zorg ervoor dat er geen mensen over het snoer kunnen struikelen.

3. Zet de aan/uit-schakelaar **12** op On.

4. Druk op de High knop **6** om deze op 'H' in te stellen.

i Na een uur schakelt de hoge temperatuur automatisch over naar 'L' (lage temperatuur).

5. Druk op de Temperature knop **4** om de temperatuur in te stellen. Kies L,1-7,H.

6. Druk op de Time knop **5** om de totale inschakeltijdsduur te selecteren. Kies 1-9 uur.

A Als u gaat slapen of het apparaat lang gebruikt, stel het dan in op 'L' of 1, om oververhitting te voorkomen.

Na gebruik

1. Wanneer de deken niet wordt gebruikt, zet de aan/uit-schakelaar **12** op Off.

2. Haal de stekker **1** uit het stopcontact **3**.

3. Haal de stekker uit het stopcontact

Als u de deken gedurende een langere tijd wilt opbergen. Herhaal stap 1-3.

4. Laat de deken afkoelen. Zorg ervoor dat de deken droog is.

A Laat het aan de lucht drogen. Niet strijken of in de zon drogen.

5. Vouw de deken voorzichtig op en plaats hem terug in de verpakkingzak.

6. Op een koele en droge plaats bewaren.

A Leg geen voorwerpen bovenop de deken.

Reiniging & Onderhoud

Reiniging

- Haal de regelaars voor het reinigen en wanneer deze niet gebruikt worden uit de deken en uit het stopcontact.
- Gebruik geen agressieve chemische reinigingsmiddelen zoals ammoniak, zuur of aceton bij het schoonmaken van het product.
- Dompel de regelaars niet onder in water en zorg ervoor dat ze niet nat worden.
- Wring de deken niet uit.
- Laat de deken aan de lucht drogen. Droog de deken niet in de zon, gebruik geen product zoals een föhn om hem te drogen en sluit hem niet aan op de netspanning om hem te drogen.
- Gebruik geen mottenwerende middelen.



Lees de instructies voor gebruik.



Niet te gebruiken door zeer jonge kinderen (0-3 jaar).



Niet strijken.



Steek geen pennen in het apparaat.



Niet bleken.



Niet stomen.



Gebruik hem niet als hij gevouwen of gekreukt is.



Niet in de droger drogen.



Maximale wastemperatuur 40 °C.

Reinig het product regelmatig met een zachte, schone, droge doek. Vermijd schuurmiddelen die het oppervlak kunnen beschadigen.

Veeg de deken af met een zachte vochtige doek en een zeer mild wasmiddel om hem schoon te maken en was hem bij een maximale wastemperatuur van 40°C. Laat hem goed drogen voor gebruik of voor u hem opbergt. Droog hem na het wassen aan een waslijn.

- Gebruik geen wasknijpers.

De deken kan in de machine worden gewassen, maar de deken heeft een langere levensduur als hij met de hand wordt afgeveegd. Als u de deken in de machine wilt wassen, verwijder de regelaar en plaats de deken in een wasnet en sluit deze. Gebruik een kleine hoeveelheid wasmiddel en zet de wasmachine op "Fijne Was" met een maximale temperatuur van 40°C.

Haal de deken na het wassen uit het wasnet en droog hem aan een waslijn.

- Gebruik geen wasknijpers.

Onderhoud

De regelaars, het snoer of de deken niet proberen te openen of repareren. Het moet door een bevoegde reparateur worden onderhouden.

Controleer de deken regelmatig op tekenen van slijtage of beschadiging. Als er schade/slijtage wordt geconstateerd, gebruik de deken dan niet en vraag om deskundig advies.

Specificaties

Product	Tweepersoons elektrische deken
Artikelnummer	PEBL130CWT2
Afmetingen (l x b)	160 x 140 cm
Ingangsspanning	220-240V~50Hz
Vermogen	2*60 W
Temperatuurstellingen bereik	25 °C - 50 °C ± 5 °C
Materiaal	Flanellen fleece en polyester

IT Guida rapida all'avvio

Coperta termica (scaldaletto) matrimoniale PEBL130CWT2

i Per maggiori informazioni vedere il manuale esteso online: ned.is/pebl130cwt2

Uso previsto

Il prodotto è inteso esclusivamente come coperta termica (scaldaletto) per utilizzo in interni. Eventuali modifiche al prodotto possono comportare conseguenze per la sicurezza, la garanzia e il corretto funzionamento.

Elenco parti [Immagine A]

- | | |
|----------------------------------|---|
| 1 Tassello | 8 Icona Temperatura |
| 2 Linguetta di bloccaggio | 9 Icona Tempo |
| 3 Presa di alimentazione | 10 Indicatore Tempo |
| 4 Pulsante Temperature | 11 Indicatore Temperatura |
| 5 Pulsante Time | 12 Interruttore di alimentazione |
| 6 Pulsante High | 13 Telecomando PS7G-H/L (2x) |
| 7 Coperta | |

Istruzioni di sicurezza

A ATTENZIONE

- Utilizzare il prodotto solo come descritto nel presente manuale.
- Prima dell'uso, assicurarsi di conoscere le modalità di funzionamento e utilizzo del prodotto.
- Non utilizzare il prodotto se una parte è danneggiata o difettosa. Sostituire immediatamente un dispositivo danneggiato o difettoso.
- Il prodotto può essere riparato e sottoposto a manutenzione esclusivamente da un tecnico qualificato per ridurre il rischio di scosse elettriche.
- Scollegare il prodotto dalla presa elettrica e da altre apparecchiature se si verificano problemi.
- Non far cadere il prodotto ed evitare impatti.
- Utilizzare solo come coperta termica (scaldaletto).
- Utilizzare sempre la tensione (solo CA) indicata sull'etichetta dei valori nominali.
- Utilizzare solo il tipo di telecomando indicato sull'etichetta dei valori nominali.
- Spegnerne sempre i telecomandi prima di inserire o rimuovere una spina.
- Non esporre il prodotto all'acqua o all'umidità.
- Il prodotto non è inteso per utilizzi medici in ospedale.
- Non utilizzare congiuntamente a un altro apparecchio di riscaldamento.
- Durante l'uso, assicurare che la coperta e il cavo di rete non si impiglino.
- I bambini devono essere sottoposti a supervisione per assicurarsi che non giochino con il prodotto.
- Le operazioni di pulizia e manutenzione non possono essere effettuate da bambini non sorvegliati.
- Il prodotto non deve essere utilizzato da persone insensibili al calore o altre persone molto vulnerabili incapaci di reagire al surriscaldamento.
- I bambini di età inferiore ai 3 anni non devono utilizzare il prodotto a causa della loro incapacità di reagire al surriscaldamento.
- Il prodotto non deve essere utilizzato da bambini di età superiore a 3 anni, a meno che i controlli siano stati preimpostati da un genitore o tutore o che il bambino sia stato adeguatamente istruito sulla modalità di utilizzo sicuro dei controlli.
- Questo prodotto può essere utilizzato da bambini che hanno compiuto almeno 8 anni e da persone con capacità fisiche, sensoriali e mentali ridotte o che non dispongono di esperienza e conoscenza in materia solo se supervisionati o istruiti sull'uso sicuro del prodotto e solo se in grado di capire i rischi coinvolti.

Collegamento e rimozione dei telecomandi [Immagine B e C]

Collegamento del telecomando [Immagine B]

1. Sollevare la linguetta di bloccaggio **2**.
2. Inserire la spina **1** nella presa elettrica **3**.

Rimozione del telecomando [Immagine C]

A Assicurarsi che l'interruttore di alimentazione **12** dei telecomandi **13** sia in posizione Off.

1. Sollevare la linguetta di bloccaggio **2**.
2. Estrarre la spina **1** dalla presa elettrica **3**.

A Non tirare il cavo del telecomando **13**. Non cercare di estrarre la spina **1** senza aver prima sollevato la linguetta di bloccaggio **2**.

Pre-riscaldamento e utilizzo

A Non utilizzare se umido o bagnato.

i Pre-riscaldare per 30-60 minuti prima dell'uso.

1. Collegare il telecomando.
2. Collegare il cavo di alimentazione alla rete elettrica.
- A** Assicurarsi che il cavo non crei un pericolo di inciampo.
3. Portare l'interruttore di alimentazione **12** su On.
4. Premere il pulsante High **6** per impostare su 'H'.
- i** Dopo un'ora, la temperatura passa automaticamente a 'L' (bassa temperatura).
5. Premere il pulsante Temperature **4** per impostare la temperatura. Selezionare L, 1-7, H.
6. Premere il pulsante Time **5** per impostare il tempo di utilizzo totale. Selezionare 1-9 ore.

A Se si va a dormire o si utilizza la coperta termica (plaid) a lungo, impostarla a 'L' o 1 per evitare il surriscaldamento.

Dopo l'utilizzo

1. Quando la coperta non è utilizzata, portare l'interruttore di alimentazione **12** su Off.
2. Estrarre la spina **1** dalla presa elettrica **3**.
3. Scollegare il cavo di alimentazione dalla rete elettrica.

Se si desidera riporre la coperta per un periodo prolungato. Ripetere i punti da 1 a 3.

4. Lasciare raffreddare. Assicurarsi che la coperta sia asciutta.

A Lasciarla asciugare naturalmente. Non stirare o asciugare al sole.

5. Ripiegare delicatamente la coperta e riporla nella sua confezione.

6. Conservare in un luogo fresco e asciutto.

A Non poggiare alcun oggetto su di essa.

Pulizia e manutenzione

Pulizia

- Scollegare i telecomandi dalla coperta e dalla rete elettrica prima della pulizia e se non vengono utilizzati.
- Per la pulizia del prodotto non utilizzare detergenti chimici aggressivi come ammoniaci, acido o acetone.
- Non immergere i telecomandi in acqua né lasciare che si bagnino.

- Non strizzare la coperta.
- Lasciare asciugare la coperta naturalmente. Non asciugare la coperta al sole, non utilizzare un prodotto come un asciugacapelli né collegarla alla rete elettrica per asciugarla.
- Non utilizzare sostanze anti-tarme.

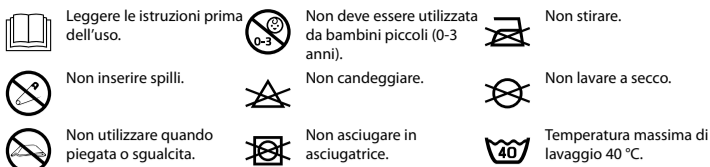

Pulire il prodotto regolarmente con un panno asciutto, morbido e pulito. Evitare sostanze abrasive che possono danneggiare la superficie.

Per pulire la coperta, strofinarla con un panno morbido inumidito con un detergente molto delicato, lavorandola delicatamente a una temperatura massima di 40 °C. Lasciare asciugare completamente prima di utilizzarla o riporla. Una volta lavata, stendere ad asciugare su uno stendibiancheria.

- Non utilizzare mollette per fissarla.
- È possibile lavare la coperta in lavatrice; tuttavia la pulizia a mano ne prolunga la durata. Per lavare in lavatrice, rimuovere il telecomando, inserire la coperta in una borsa per biancheria e chiuderla. Utilizzare poco detergente e impostare la lavatrice su "Delicati" con una temperatura massima di 40 °C. Una volta lavata, estrarre la coperta dalla borsa e stenderla ad asciugare su uno stendibiancheria.

- Non utilizzare mollette per fissarla.

Manutenzione

Non cercare di aprire o riparare i telecomandi, il cavo o la coperta. Deve essere sottoposta a manutenzione da una persona qualificata.

Controllare frequentemente la coperta per assicurarsi che non vi siano segni di usura o danni. Se si notano danni o usura, non utilizzare la coperta e rivolgersi a uno specialista.

Specifiche

Prodotto	Coperta termica (scaldaletto) matrimoniale
Numero articolo	PEBL130CWT2
Dimensioni (p x l)	160 x 140 cm
Tensione in ingresso	220-240V~50Hz
Potenza	2*60 W
Intervallo di impostazioni di temperatura	25 °C - 50 °C ± 5 °C
Materiale	Pile di flanella e poliestere

ES Guía de inicio rápido

Manta eléctrica doble PEBL130CWT2

Para más información, consulte el manual ampliado en línea: ned.is/pebl130cwt2

Uso previsto por el fabricante

El producto está diseñado exclusivamente como manta interior eléctrica para su uso en interiores. Cualquier modificación del producto puede tener consecuencias para la seguridad, la garantía y el funcionamiento adecuado.

Lista de piezas [Imagen A]

- | | |
|----------------------|--------------------------------|
| 1 Taco | 8 Icono de temperatura |
| 2 Pestaña de bloqueo | 9 Icono de tiempo |
| 3 Toma de corriente | 10 Indicador de tiempo |
| 4 Botón Temperature | 11 Indicador de temperatura |
| 5 Botón Time | 12 Interruptor de alimentación |
| 6 Botón High | 13 Controlador PS7G-H/L (2x) |
| 7 Manta | |

Instrucciones de seguridad

ADVERTENCIA

- Utilice el producto únicamente tal como se describe en este manual.
- Antes de usar, asegúrese de saber cómo funciona el producto y cómo accionarlo.
- No use el producto si alguna pieza está dañada o presenta defectos. Sustituya inmediatamente el aparato si presenta daños o está defectuoso.
- Este producto solo puede recibir servicio de un técnico cualificado para su mantenimiento para así reducir el riesgo de descargas eléctricas.
- Desconecte el producto de la toma de corriente y de otros equipos si surgen problemas.
- No deje caer el producto y evite que sufra golpes.
- Se utiliza solamente como manta interior.
- Utilice siempre la tensión (solo CA) marcada en la etiqueta de clasificación.
- Use solo el tipo de controlador marcado en la etiqueta de clasificación.
- Apague siempre los controladores antes de insertar o quitar un enchufe.
- No exponga el producto al agua o a la humedad.
- El producto no está diseñado para un uso médico en hospitales.
- No lo utilice junto con otro dispositivo de calefacción.
- Cuando esté en uso, asegúrese de que la manta y el cable de alimentación no queden atrapados.
- Se debe supervisar a los niños para asegurarse de que no jueguen con el producto.
- Los niños no deben realizar las tareas de limpieza ni mantenimiento sin supervisión.
- El producto no debe ser utilizado por personas insensibles al calor y otras personas muy vulnerables que no puedan reaccionar al sobrecalentamiento.
- Los niños menores de 3 años no deben usar el producto debido a su incapacidad para reaccionar al sobrecalentamiento.
- El producto no debe ser usado por niños pequeños mayores de 3 años, a menos que un padre o tutor haya establecido previamente los controles, o que el niño haya recibido instrucciones adecuadas sobre cómo accionar los controles de manera segura.
- Este producto lo pueden utilizar niños a partir de 8 años y adultos con capacidades físicas, sensoriales o mentales reducidas o que no tengan experiencia o conocimientos, siempre y cuando se les haya explicado cómo usar el producto de forma segura y los riesgos que implica o se les supervise.

Cómo conectar y retirar los controladores [imagen B y C]

Conecte el controlador [imagen B]

1. Levante la pestaña de bloqueo **2**.
2. Inserte el enchufe **1** en la toma de corriente **3**.

Retire el controlador [imagen C]

Asegúrese de que el interruptor de alimentación **12** de los controladores **13** esté conmutado en Off.

1. Levante la pestaña de bloqueo **2**.
2. Saque el enchufe **1** de la toma de corriente **3**.

No tire del cable del controlador **13**. Y no intente tirar del enchufe **1** sin levantar la pestaña de bloqueo **2**.

Pre calentamiento y uso

No lo utilice si está húmedo o mojado.

Precaliente 30-60 minutos antes de usarlo.

1. Conecte el controlador.
2. Conecte el cable de alimentación a la red.

Asegúrese de que las personas no tropiecen con el cable.

3. Conmute el interruptor de alimentación **12** a On.
4. Pulse el botón High **6** para fijarlo en 'H'.

Después de una hora, la temperatura alta cambiará automáticamente a «L» (temperatura baja).

5. Pulse el botón Temperature **4** para fijar la temperatura. Seleccione L, 1-7, H.
6. Pulse el botón Time **5** para seleccionar el tiempo de funcionamiento total. Seleccione 1-9 horas.

Si se va a dormir o lo usa durante un tiempo prolongado, ajústelo a 'L' o 1, para evitar el sobrecalentamiento.

Después del uso

1. Cuando la manta no esté en uso, conmute el interruptor de alimentación **12** a Off.
2. Saque el enchufe **1** de la toma de corriente **3**.
3. Desconecte el cable de alimentación de la red eléctrica.

Si desea almacenar la manta durante un período prolongado. Repita los pasos 1 a 3.

4. Deje que se enfríe. Asegúrese de que la manta está seca.

Deje que se seque de forma natural. No la planche ni la seque al sol.

5. Doble suavemente la manta y vuelva a colocarla en la bolsa de embalaje.
6. Guárdela en un lugar fresco y seco.

No coloque artículos encima de ella.

Limpieza y mantenimiento

Limpieza

• Desconecte los controladores de la manta y de la red eléctrica antes de limpiarla y cuando no esté en uso.

• Para limpiar el producto, no utilice productos de limpieza agresivos como amoníaco, ácido o acetona.

• No sumerja los controladores en agua ni en ningún otro líquido.

• No escurra la manta.

• Deje que la manta se seque de forma natural. No seque la manta al sol, no use un producto como un secador de pelo para secarla y no la conecte al suministro de red para secarla.

• No utilice agentes a prueba de polillas.

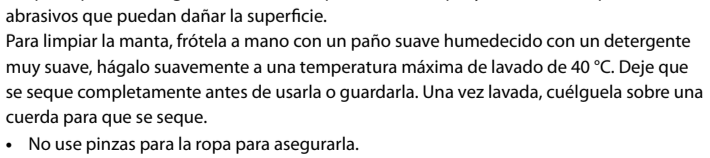

Limpie el producto regularmente con un paño suave, limpio y seco. Evite los productos abrasivos que puedan dañar la superficie.

Para limpiar la manta, frótelas a mano con un paño suave humedecido con un detergente muy suave, hágalo suavemente a una temperatura máxima de lavado de 40 °C. Deje que se seque completamente antes de usarla o guardarla. Una vez lavada, cuélguela sobre una cuerda para que se seque.

- No use pinzas para la ropa para asegurarla.

Es posible el lavado a máquina de la manta; sin embargo, limpiarla a mano prolongará la vida útil de la manta. Para lavar a máquina, retire el controlador y coloque la manta en una bolsa de red y ciérrela. Emplee una pequeña cantidad de detergente y configure la lavadora en un «lavado delicado» con una temperatura máxima de 40 °C. Una vez lavada, retire la manta de la bolsa de red y cuélguela sobre una línea de ropa para que se seque.

- No use pinzas para la ropa para asegurarla.

Mantenimiento

No intente abrir o reparar los controladores, el cable o la manta. Deben ser sometidos a revisión por una persona cualificada.

Examine la manta con frecuencia para comprobar que no haya signos de desgaste o daños. Si observa algún daño o desgaste, no utilice la manta y busque asesoramiento especializado.

Especificaciones

Producto	Manta eléctrica doble
Número de artículo	PEBL130CWT2
Dimensiones (la x an)	160 x 140 cm
Tensión de entrada	220-240V~50Hz
Vataje	2*60 W
Rango de ajustes de temperatura	25 °C - 50 °C ± 5 °C
Material	Vellón de franela y poliéster

PT Guia de iniciação rápida

Manta térmica eléctrica dupla

PEBL130CWT2



Para mais informações, consulte a versão alargada do manual on-line:

ned.is/pebl130cwt2

Utilização prevista

Este produto destina-se exclusivamente a servir de manta (resguardo) térmica eléctrica para utilização em interiores.

Qualquer alteração do produto pode ter consequências em termos de segurança, garantia e funcionamento adequado.

Lista de peças [Imagem A]

- | | |
|------------------------|-------------------------------|
| 1 Ficha | 8 Ícone de temperatura |
| 2 Aba de fecho | 9 Ícone de tempo |
| 3 Ficha de alimentação | 10 Indicador de tempo |
| 4 Botão Temp | 11 Indicador de temperatura |
| 5 Botão Time | 12 Interruptor de alimentação |
| 6 Botão High | 13 Controlador PS7G-H/L (2x) |
| 7 Manta | |

Instruções de segurança

AVISO

- Utilize o produto apenas conforme descrito neste manual.
- Antes de utilizar, certifique-se de que sabe como funciona o produto e como o utilizar.
- Não utilize o produto caso uma peça esteja danificada ou defeituosa. Substitua imediatamente um dispositivo danificado ou defeituoso.
- Este produto pode ser reparado apenas por um técnico qualificado para manutenção a fim de reduzir o risco de choque eléctrico.
- Em caso de problema, desligue o produto da tomada eléctrica bem como outros equipamentos.
- Não deixe cair o produto e evite impactos.
- Destina-se apenas a servir de manta (resguardo) térmica.
- Utilize sempre a tensão (apenas AC) indicada na etiqueta de classificação.
- Utilize apenas o tipo de controlador indicado na etiqueta de classificação.
- Desligue sempre os controladores antes de inserir ou retirar uma ficha.
- Não exponha o produto à água ou humidade.
- O produto não se destina a utilização médica em hospitais.
- Não utilize juntamente com outro aparelho de aquecimento.
- Durante a utilização, certifique-se de que a manta e o cabo de alimentação não ficam presos.
- As crianças devem ser supervisionadas para garantir que não brincam com o produto.
- A limpeza e a manutenção destinadas ao utilizador não devem ser efetuadas por crianças sem vigilância.
- O produto não deve ser utilizado por pessoas insensíveis ao calor e outras pessoas muito vulneráveis que não consigam reagir ao sobreaquecimento.
- As crianças com idade inferior a 3 não devem utilizar o produto devido à sua incapacidade de reação ao sobreaquecimento.
- O produto não deve ser utilizado por crianças pequenas com mais de 3 anos de idade, a menos que os comandos tenham sido predefinidos por um dos pais ou um responsável, ou a menos que a criança tenha sido adequadamente instruída sobre como operar os comandos com segurança.
- Este produto pode ser utilizado por crianças a partir dos 8 anos de idade e por pessoas com capacidades físicas, sensoriais ou mentais reduzidas ou com falta de experiência e conhecimento, desde que tenham recebido supervisão ou instruções relativas à utilização segura do produto e compreendam os perigos envolvidos.

Ligar e retirar os controladores [Imagem B e C]

Ligue o controlador [Imagem B]

- Levante a aba de fecho **2**.
- Empurre a ficha **1** na tomada de alimentação **3**.

Retire o controlador [Imagem C]

Certifique-se de que o interruptor de alimentação **12** dos controladores **13** está na posição Off.

- Levante a aba de fecho **2**.
- Retire a ficha **1** da tomada de alimentação **3**.

Não puxe o cabo do controlador **13**. E não tente puxar a ficha **1** para fora sem levantar a aba de fecho **2**.

Pré-aquecimento e utilização

Não utilize o produto se estiver húmido ou molhado.

Pré-aqueça durante 30-60 minutos antes de utilizar.

- Ligue o controlador.
- Ligue o cabo de alimentação à rede eléctrica.
- Certifique-se de que as pessoas não tropeçam no cabo.
- Mude o interruptor de alimentação **12** para a posição On.
- Pressione o botão High **6** para definir para «H».
- Passada uma hora, a temperatura alta muda automaticamente para «L» (temperatura baixa).
- Prima o botão Temp **4** para definir a temperatura. Selecione L,1-7,H.
- Prima o botão Time **5** para seleccionar o tempo de funcionamento total. Selecione 1-9 hora(s).

Se adormecer ou utilizar a manta durante um período prolongado, defina para «L» ou 1 para evitar o sobreaquecimento.

Após a utilização

- Quando a manta não for utilizada, coloque o interruptor de alimentação **12** na posição Off.
- Retire a ficha **1** da tomada de alimentação **3**.
- Desligue o cabo de alimentação da rede eléctrica,

Caso pretenda armazenar a manta durante um período prolongado. Repita os passos 1 – 3.

4. Deixe-o arrefecer. Certifique-se de que a manta está seca.

Deixe-a secar naturalmente. Não passe a ferro nem seque ao sol.

5. Dobre suavemente a manta e coloque-a novamente no saco de embalagem.

6. Conserve em local fresco e seco.

Não coloque nada sobre o mesmo.

Limpeza e manutenção

Limpeza

- Desligue os controladores da manta e da rede eléctrica, antes de limpar e quando não estiver a ser utilizada.
- Não utilize agentes de limpeza químicos, tais como amoníaco, ácidos ou acetona para limpar o produto.
- Não mergulhe os controladores em água nem os molhe.
- Não torça a manta.
- Deixe a manta secar naturalmente. Não seque a manta ao sol, não utilize produtos como um secador de cabelo para secá-la e não a ligue à rede eléctrica para a secar.
- Não utilize agentes de proteção contra traças.



Leia as instruções antes de utilizar o produto.



Não deve ser utilizado por crianças muito pequenas (0-3 anos).



Não passe a ferro.



Não insira pinos.



Não utilize lixívia.



Não limpe a seco.



Não utilize dobrado ou amarrotado.



Não seque na máquina de secar roupa.



Temperatura máxima de lavagem 40 °C.

Limpe o produto regularmente com um pano macio limpo e seco. Evite produtos abrasivos que podem danificar a superfície.

Para limpar a manta, esfregue-a à mão com um pano macio e húmido com um detergente muito suave, proceda de forma suave com água a temperatura máxima de 40°C. Deixe-a secar completamente antes de a utilizar ou guardar. Depois de lavada, deixe-a secar sobre um estendal.

- Não utilize molas de roupa para prendê-la.

A manta pode ser lavada na máquina; no entanto, limpá-la à mão prolongará a sua vida útil.

Para lavar na máquina, retire o controlador e coloque a manta num saco de rede e feche-o.

Utilize uma pequena quantidade de detergente e coloque a máquina de lavar roupa num programa de «Lavagem delicada» a temperatura máxima de 40°C. Depois de lavado, retire a manta do saco de rede e coloque-a sobre um estendal para secar.

- Não utilize molas de roupa para prendê-la.

Manutenção

Não tente abrir ou reparar os controladores, o cabo ou a manta. A manutenção deve ser feita por uma pessoa qualificada.

Examine a manta frequentemente para verificar se não há sinais de desgaste ou danos. Caso detete sinais de danos/desgaste, não utilize a manta e procure aconselhamento especializado.

Especificações

Producto	Manta térmica eléctrica dupla
Número de artigo	PEBL130CWT2
Dimensões (c x l)	160 x 140 cm
Tensão de entrada	220-240V~50Hz
Tensão	2*60 W
Intervalo de definição de temperatura	25 °C - 50 °C ± 5 °C
Material	Flanela e poliéster

SV Snabbstartsguide

Dubbel elektrisk filt

PEBL130CWT2



För ytterligare information, se den utökade manualen online: ned.is/pebl130cwt2

Avsedd användning

Produkten är utslutande avsedd som en elektrisk underfilt för användning inomhus.

Modifiering av produkten kan medföra konsekvenser för säkerhet, garanti och korrekt funktion.

Dellista [Bild A]

- | | |
|-----------|--------------------|
| 1 Kontakt | 8 Temperatursymbol |
| 2 Låsflik | 9 Tidsymbol |

- 3 Kraftintag
- 4 Knappen Temperature
- 5 Knappen Time
- 6 Knappen High
- 7 Filt

- 10 Tidindikator
- 11 Temperaturindikator
- 12 Strömbrytare
- 13 Kontrollenhet PS7G-H/L (2 st.)

Säkerhetsanvisningar

VARNING



- Använd produkten endast enligt anvisningarna i denna bruksanvisning.
- Säkerställ före användning att du vet hur produkten fungerar och hur att handha den.
- Använd inte produkten om en del är skadad eller defekt. Byt en omedelbart en skadad eller defekt enhet.
- Denna produkt får, för att minska risken för elchock, endast servas av en kvalificerad underhållstekniker.
- Koppla bort produkten från eluttaget och annan utrustning i händelse av problem.
- Tappa inte produkten och skydda den mot slag.
- Använd den endast som underfilt.
- Använd endast den spänning (endast AC) som anges på typskylten.
- Använd endast den på typskylten angivna typen kontrollenhet.
- Stäng alltid av kontrollenheterna innan du ansluter eller ta ut en kontakt.
- Exponera inte produkten till vatten eller fukt.
- Produkten är inte avsedd för medicinsk användning på sjukhus.
- Använd inte produkten tillsammans med annan värmeapparat.
- Säkerställ vid användning att filten och nätsladden inte snärjs.
- Små barn bör hållas under uppsikt för att säkerställa att de inte leker med produkten.
- Rengöring och användarunderhåll får inte utföras av barn om de inte står under uppsikt.
- Produkten får inte användas av personer som är okänsliga för värme och andra mycket ömtåliga personer som är oförmögna att reagera vid överhettning.
- Barn under 3 års ålder får inte använda produkten till följd av deras oförmåga att reagera vid överhettning.
- Produkten får inte användas av unga barn över 3 års ålder om kontrollerna inte har förinställts av en förälder eller förmyndare eller om barnet inte har erhållit tillräcklig instruktion om hur att handha kontrollerna på ett säkert sätt.
- Denna produkt kan användas av barn från 8 år och äldre och av personer med nedsatt fysik, sensoriskt eller mentalt handikapp eller som saknar erfarenhet och kunskap om de övervakas och har erhållit anvisningar om produktens användning på ett säkert sätt och förstår riskerna med den.



Att ansluta och avlägsna kontrollenheterna [Bild B och C]





Anslut kontrollenheten [Bild B]

- Lyft upp låsfliken .
- Tryck in kontakten  i kraftintaget .

Koppla bort kontrollenheten [Bild C]

 Säkerställ att strömbrytaren  på kontrollenheterna  är ställd i läge Off.







- Lyft upp låsfliken .
- Dra ut kontakten  ur kraftintaget .

 Dra inte i kontrollenhetens sladd . Och försök inte dra ut kontakten  utan att lyfta upp låsfliken .



Fövärmning och användning

 Använd inte filten om den är fuktig eller våt.



 Fövärm filten 30-60 minuter före användningen.

- Anslut kontrollenheten.
- Anslut nätsladden till eluttaget.
-  Säkerställ att personer inte kan snubbla över sladden.
- Ställ strömbrytaren  i läge On.
- Tryck på knappen High  för att ställa in till "H"
-  Den höga temperaturen kommer automatiskt att ändras till "L" (låg temperatur) efter en timme.
- Tryck på knappen Temperature  för att ställa in temperaturen. Välj L, 1 - 7, H.
- Tryck på knappen Time  för att välja den totala värmningstiden. Välj 1 - 9 timmar.
-  Om du går till sängs eller använder den under en lång tid, ställ in på "L" eller 1 för att undvika överhettning.

Efter användning

- När filten inte används, ställ strömbrytaren  i läge Off.
- Dra kontakten  ur kraftintaget .
- Koppla bort nätsladden från eluttaget.

Om du önskar förvara filten under en längre tid. Upprepa stegen 1 - 3.

- Låt den kallna. Säkerställ att filten är torr.
-  Låt den lufttorka. Stryk inte filten eller torka den i solen.
- Vik filten försiktigt och placera den tillbaka i packväskan.
- Förvara den svalt och torrt.
-  Placera inte andra föremål på den.

Rengöring och underhåll

Rengöring

- Koppla bort kontrollenheterna från filten och från eluttaget före rengöring och när filten inte används.
- Använd inte aggressiva kemiska rengöringsmedel såsom ammoniak, syra eller aceton vid rengöring av produkten.
- Sänk inte ner kontrollenheterna i vatten, och låt dem inte bli våta.
- Vrid inte vattnet ur filten.
- Låt filten lufttorka. Torka inte filten i solen. Använd inte en produkt såsom en hårtork för att torka den, och anslut den inte till nätspänningen för att torka den.
- Använd inte malskyddsmedel.

 Läs anvisningarna före användning.

 Stick inte in nålar.

 Använd inte filten om den är vikt eller rynkig.

 Får inte användas av mycket unga barn (0 - 3 år).

 Använd inte blekmedel.

 Torktumla inte filten.

 Stryk inte filten.

 Kemtvätta inte filten.

 Max tvätttemperatur 40 °C.

Rengör produkten regelbundet med en mjuk, ren och torr trasa. Undvik slipande produkter som kan skada ytan.

Rengör filten genom att torka av den för hand med en mjuk, ren trasa med ett mycket mild tvättmedel. Tvätta filten i högst 40 °C. Låt den torka helt före användning eller förvaring. Efter tvätt, lägg den över ett klädstreck för att torka.

- Använd inte klädnypor för att fästa den.

Maskintvätt kan användas, men genom att torka av filten för hand kommer det emellertid att förlänga filtens livslängd. Avlägsna kontrollenheten och placera filten i en nätsäck och slut den vid tvätt i maskin. Använd en liten mängd tvättmedel och ställ in tvättmaskinen på ett "Ömtåligt" tvättprogram med högst 40 °C temperatur. Efter tvätt ta ut filten ur nätsäcken och häng den över ett klädstreck för att torka.

- Använd inte klädnypor för att fästa den.

Underhåll

Försök inte öppna eller reparera kontrollenheterna, nätsladden eller filten. Den måste servas av en kvalificerad person.

Inspektera filten ofta med avseende på slitage eller skada. Om skada/slitage påträffas får filten inte användas. Rådgör med en specialist.

Specifikationer

Produkt	Dubbel elektrisk filt
Artikelnummer	PEBL130CWT2
Dimensioner (l x b)	160 x 140 cm
Inspänning	220-240V~50Hz
Effekt	2*60 W
Temperaturinställningsområde	25 °C~50 °C ≈ 5 °C
Material	Flanellfleece och polyester

Pika-aloitusopas

Kahden hengen sähköpeitto

PEBL130CWT2



Katso tarkemmat tiedot käyttöoppaan laajemmasta verkkoversiosta:
ned.is/pebl130cwt2

Käyttötarkoitus

Tuote on tarkoitettu ainoastaan sähköiseksi aluspeitoksi sisäkäyttöön.

Tuotteen muutokset voivat vaikuttaa turvallisuuteen, takuuseen ja asianmukaiseen toimintaan.

Osaluettelo [Kuva A]

- 1 Tulppa
- 2 Lukituskieleke
- 3 Virtaliitäntä
- 4 Temperature-painike
- 5 Time-painike
- 6 High-painike
- 7 Peitto
- 8 Lämpötila-kuvake
- 9 Aika-kuvake
- 10 Ajan ilmaisain
- 11 Lämpötilan ilmaisain
- 12 Virtakytkin
- 13 Säädin PS7G-H/L (2 kpl)

Turvallisuusohjeet

VAROITUS

- Käytä tuotetta vain tässä oppaassa kuvatun mukaisesti.
- Varmista ennen käyttöä, että tiedät, kuinka tuote toimii ja kuinka sitä käytetään.
- Älä käytä tuotetta, jos jokin sen osa on vaurioitunut tai viallinen. Vaihda vahingoittunut tai viallinen laite välittömästi.
- Tämän tuotteen saa huoltaa vain pätevä teknikko sähköiskun vaaran vähentämiseksi.
- Irrota tuote sähköpistorasiasta ja muista laitteista, jos ongelmia ilmenee.
- Varo pudottamasta ja tönäisemästä tuotetta.
- Tarkoitettu käytettäväksi vain aluspeittona.
- Käytä aina jännitettä (vain AC), joka on merkitty tyyppikilpeen.
- Käytä vain tyyppikilpeen merkityn tyyppistä säädintä.
- Kytke säätimet aina pois päältä ennen kuin asetat tai irrotat virtaliittimen.
- Älä altista tuotetta vedelle tai kosteudelle.
- Tuotetta ei ole tarkoitettu lääketieteelliseen käyttöön sairaaloissa.
- Älä käytä yhdessä muun lämmityslaitteen kanssa.
- Kun peittoa käytetään, varmista, että peitto ja virtajohto eivät jää jumiin.
- Lapsia tulee valvoa, että he eivät pääse leikkimään tuotteella.
- Lapset eivät saa puhdistaa tai huoltaa tuotetta ilman valvontaa.
- Tuotetta eivät saa käyttää henkilöt, jotka eivät tunne lämpöä, eivätkä muut heikossa kunnossa olevat, jotka eivät pysty reagoimaan ylikuumenemiseen.
- Alle 3-vuotiaat lapset eivät saa käyttää tuotetta, sillä he eivät pysty reagoimaan ylikuumenemiseen.
- Tuotetta ei ole tarkoitettu pienten, yli 3-vuotiaiden lasten käyttöön, ellei vanhempi tai muu huoltaja ole tehnyt esiasetuksia tai ellei lasta ole asianmukaisesti ohjeistettu säätimien turvallisessa käytössä.

Double Electric Blanket

160 x 140 cm

PEBL130CWT2

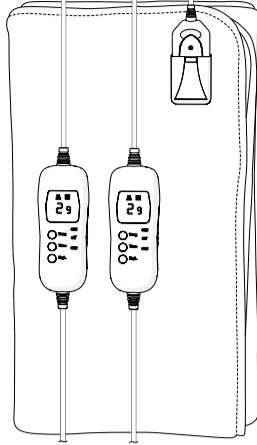

ned.is/pebl130cwt2



Nedis BV
De Tweeling 28, 5215 MC 's-Hertogenbosch - The Netherlands

07/21

A

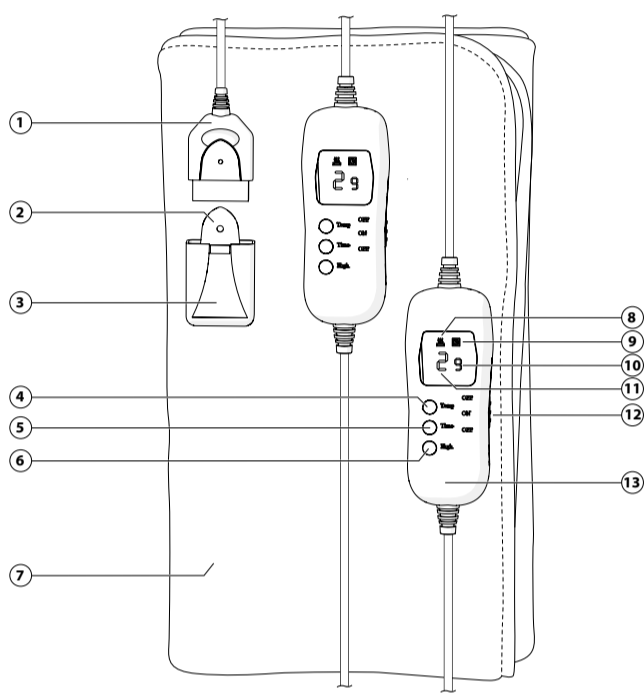

B

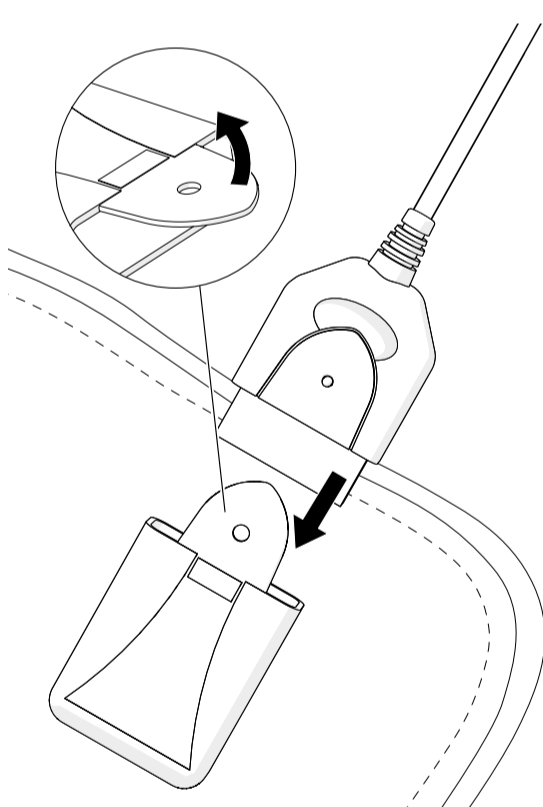

C

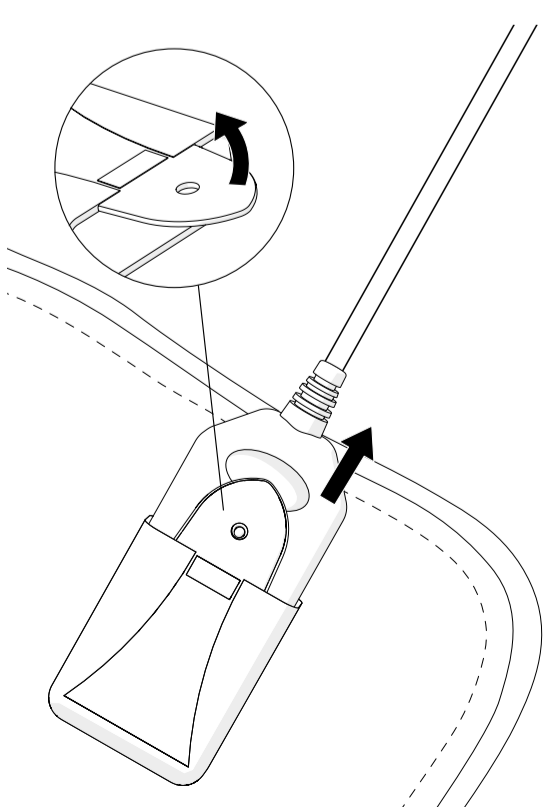

- Tuotetta saavat käyttää 8-vuotiaat ja sitä vanhemmat lapset ja henkilöt, joilla on heikentyneet fyysiset, aistilliset tai henkiset kyvyt tai kokemuksen ja tiedon puutetta, jos heitä valvotaan tai jos heille on annettu ohjeet tuotteen turvallisesta käytöstä ja he ymmärtävät tuotteen käyttöön liittyvät vaarat.

Säädinten liittäminen ja irrottaminen [Kuvat B ja C]

Liitä säädin [Kuva B]

1. Nosta lukituskielekettä **2**.
2. Työnnä virtaliitin **1** virtaliitäntään **3**.

Irrota säädin [Kuva C]

A Varmista, että säädinten **13** virtakytkin **12** on kytketty pois päältä asentoon Off.

1. Nosta lukituskielekettä **2**.
2. Vedä virtaliitin **1** ulos virtaliitännästä **3**.

A Älä vedä säätimen **13** johdosta. Älä yritä vetää virtaliitintä **1** pois nostamatta lukituskielekettä **2**.

Esilämmitys ja käyttö

A Älä käytä, jos peitto on kostea tai märkä.

i Esilämmitä 30-60 minuuttia ennen käyttöä.

1. Liitä säädin.
 2. Kytke virtajohto pistorasiaan.
- A** Varmista, ettei kukaan pääse kompastumaan virtajohtoon.
3. Kytke virtakytkin **12** päälle asentoon On.
 4. Paina High-painiketta **6** asettaaksesi korkean lämpötilan 'H'.
- i** Tunnin kuluttua korkea lämpötila vaihtuu automaattisesti alhaiselle lämpötilalle ('L').
5. Paina Temperature-painiketta **4** asettaaksesi lämpötilan. Valitse L, 1–7 tai H.
 6. Paina Time-painiketta **5** valitaksesi kokonaiskäyttöajan. Valitse 1–9 tuntia.
- A** Jos saatat nukahtaa tai käytät peittoa pitkän aikaa, aseta 'L' tai 1 ylikuumentamisen välttämiseksi.

Käytön jälkeen

1. Kun lopetat peiton käytön, kytke virtakytkin **12** pois päältä asentoon Off.
2. Irrota virtaliitin **1** virtaliitännästä **3**.
3. Irrota virtajohto pistorasiasta.

Jos haluat asettaa peiton säilytykseen pitkäksi aikaa, toista vaiheet 1–3.

4. Anna peiton jäähtyä. Varmista, että se on kuiva.

A Anna sen kuivua luonnostaan. Älä silitä tai kuivaa auringossa.

5. Taittele peitto hellävaroen ja aseta se takaisin pakkaus pussiin.

6. Säilytä viileässä ja kuivassa paikassa.

A Älä aseta mitään peiton päälle.

Puhdistus ja hoito

Puhdistus

- Irrota säätimet peitosta ja verkkovirrasta ennen peiton puhdistusta ja kun peittoa ei käytetä.
- Älä käytä tuotteen puhdistuksessa voimakkaita kemiallisia puhdistusaineita, kuten ammoniakkia, happoja tai asetonia.
- Älä upota säätimiä veteen äläkä anna niiden kastua.
- Älä väännä peittoa kuivaksi.
- Anna peiton kuivua luonnostaan. Älä kuivaa peittoa auringossa, älä käytä sen kuivaamiseen hiustenkuivaajaa tai muuta vastaavaa laitetta äläkä kytke sitä verkkovirtaan sen kuivaamiseksi.
- Älä käytä koinsuoja-aineita.

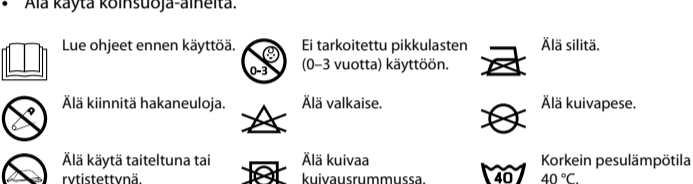

Puhdista tuote säännöllisesti pehmeällä, puhtaalla ja kuivalla liinalla. Vältä hankaavia aineita, jotka voivat vahingoittaa pintaa.

Puhdista peitto pyyhkimällä sitä käsin pehmeällä kostealla liinalla, joka on kostutettu erittäin mietoon pesuaineeseen. Pese peitto korkeintaan 40 °C:n lämpötilassa. Anna sen kuivua kokonaan ennen käyttöä tai varastointia. Kun olet puhdistanut peiton, ripusta se pyykkinarulle kuivumaan.

- Älä kiinnitä peittoa pyykkipojilla.

Peiton voi pestä pesukoneessa; käsin pyyhkiminen kuitenkin pidentää sen käyttöikä. Jos haluat pestä peiton pesukoneessa, irrota säädin, laita peitto suureen pesupussiin ja sulje se. Lisää pieni määrä pesuainetta ja valitse hienopesuohjelma, jonka lämpötila on korkeintaan 40 °C. Kun ohjelma on päättynyt, ota peitto pois pesupussista ja ripusta se pyykkinarulle kuivumaan.

• Älä kiinnitä peittoa pyykkipojilla.

Huolto

Älä yritä avata tai korjata säätimiä, virtajohtoa tai peittoa. Pätevän henkilöstön on huollettava ne.

Tutki peitto säännöllisesti sen varalta, ettei siinä ole merkkejä kulumisesta tai vaurioista.

Jos havaitset merkkejä vaurioista tai kulumisesta, älä käytä peittoa, vaan kysy neuvoa asiantuntijalta.

Tekniset tiedot

Tuote	Kahden hengen sähköpeitto
Tuotenumero	PEBL130CWT2
Mitat (p x l)	160 x 140 cm
Tulojännite	220-240V~50Hz
Sähköteho	2*60 W
Lämpötilan asetusalue	25 °C – 50 °C ± 5 °C
Materiaali	Flanelli-fleece ja polyesteri

NO Hurtigguide

Dobbelt elektrisk teppe PEBL130CWT2

i For mer informasjon, se den fullstendige bruksanvisningen på nett: ned.is/pebl130cwt2

Tiltenkt bruk

Produktet er utelukkende tiltenkt som et elektrisk teppe for innendørs bruk.

Eventuelle modifikasjoner av produktet kan ha konsekvenser for sikkerhet, garanti og funksjon.

Liste over deler [Bilde A]

- | | |
|----------------------------|------------------------------------|
| 1 Plugg | 8 Temperaturikon |
| 2 Låseflik | 9 Tidsikon |
| 3 Strømsokkel | 10 Tidsindikator |
| 4 Temperature-knapp | 11 Temperaturindikator |
| 5 Time-knapp | 12 Strømbryter |
| 6 High-knapp | 13 Kontroller PS7G-H/L (2x) |
| 7 Teppe | |

Sikkerhetsinstruksjoner

A ADVARSEL

- Produktet skal kun brukes som beskrevet i manualen.
- Sørg for bruk for at du vet hvordan produktet fungerer og hvordan du betjener det.
- Ikke bruk produktet hvis det er skadet eller defekt. Bytt ut en skadet eller defekt enhet med det samme.
- Dette produktet skal kun håndteres av en kvalifisert tekniker for vedlikehold for å redusere risikoen for elektrisk støt.
- Hvis det oppstår problemer, skal du koble produktet og eventuelt annet utstyr fra det elektriske uttaket.
- Ikke mist produktet, og forhindre at det slås borti andre gjenstander.
- Skal bare brukes som teppe.
- Bruk bare spenningen (kun AC) som er merket på effektetiketten.
- Bruk bare kontrollertypen som er merket på effektetiketten.
- Slå alltid av kontrollene før du setter inn eller fjerner et støpselet.
- Ikke utsett produktet for vann eller fuktighet.
- Produktet er ikke tiltenkt medisinsk bruk i sykehus.
- Ikke bruk sammen med andre varmeapparater.
- Når teppet er i bruk, må du sørge for at teppet og strømledningen ikke går i klem.
- Barn må være under oppsyn for å sørge for at de ikke leker med produktet.
- Rengjøring og brukervedlikehold må ikke gjøres av barn uten oppsyn.
- Produktet må ikke brukes av personer som er ufølsomme for varme og andre sårbare personer som ikke er i stand til å reagere på overoppheting.
- Barn under 3 år skal ikke bruke produktet på grunn av deres manglende evne til å reagere på overoppheting.
- Dette produktet skal ikke brukes av unge barn over 3 år, med mindre kontrollene har blitt forhåndsinnstilt av foreldre eller foresatte, eller med mindre barnet har fått tilstrekkelige instruksjoner om hvordan de betjener kontrollene på en trygg måte.
- Produktet kan brukes av barn fra 8 og eldre, og av personer med reduserte fysiske, sensoriske eller mentale evner eller manglende erfaring og kunnskap hvis de får tilsyn eller opplæring om bruk av produktet på en trygg måte og forstår farene som er tilknyttet bruk av produktet.

Tilkobling og fjerning av kontrollene [Bilde B og C]

Koble til kontrolleren [Bilde B]

1. Løft låsefliken **2**.
2. Skyv støpselet **1** inn i vegguttaket **3**.

Fjern kontrolleren [Bilde C]

A Sørg for at strømbryteren **12** til kontrollene **13** er slått Av (Off).

1. Løft låsefliken **2**.
2. Trekk støpselet **1** ut av vegguttaket **3**.

A Ikke trekk ledningen ut av kontrolleren **13**. Og ikke prøv å trekke ut støpselet **1** uten å løfte låsefliken **2**.

Forhåndsoppvarming og bruk

A Ikke bruk hvis den er fuktig eller våt.

i Forhåndsvarm i 30-60 minutter før bruk.

1. Koble til kontrolleren.
 2. Koble strømledningen til nettspenning.
- A** Sørg for at personer ikke snubler over ledningen.
3. Sett strømbryteren **12** til På (On).
 4. Trykk på High-knappen **6** for å stille inn til «H».
- i** Etter én time endres High-temperaturen automatisk til «L» (lav temperatur).
5. Trykk på Temperature-knappen **4** for å stille inn temperaturen. Velg L,1-7,H.
 6. Trykk på Time-knappen **5** for å velge total driftstid. Velg 1–9 timer.

A Hvis du skal sove eller bruke teppet over en lengre periode, må du stille inn til «L» eller 1 for å unngå overoppheting.

Etter bruk

1. Når teppet ikke er i bruk, setter du strømbryteren **12** til Av (Off).
2. Ta ut støpselet **1** fra vegguttaket **3**.
3. Koble strømledningen fra nettspenningen.

Hvis du vil oppbevare teppet over en lengre periode. Gjenta trinn 1 – 3.

4. La det kjøle seg ned. Sørg for at teppet er tørt.

⚠ La det tørke på en naturlig måte. Ikke bruk strykejern eller tørk det i solen.

5. Brett teppet forsiktig sammen og legg det tilbake i forpakningsposen.

6. Oppbevar på et kjølig og tørt sted.

⚠ Ikke sett gjenstander på toppen av det.

Rengjøring og vedlikehold

Rengjøring

- Koble kontrollene fra teppet og fra nettspenningen før rengjøring og når det ikke er i bruk.
- Ikke bruk sterke kjemiske rengjøringsprodukter som ammoniakk, syre eller aceton når du rengjør produktet.
- Kontrollene må ikke nedsenkes i vann eller bli våt.
- Ikke vri teppet.
- La teppet tørke på en naturlig måte. Ikke legg teppet til tørk i solen, ikke bruk produkter som fønere til å tørke det, og ikke koble det til nettspenning for å tørke det.
- Ikke bruk midler mot møll.



Les bruksanvisningen før bruk.



Skal ikke brukes av svært unge barn (0–3 år).



Ikke stryk det.



Ikke sett nåler inn i det.



Skal ikke blekes.



Ikke tørrens teppet.



Ikke bruk det mens det er brettet eller krøllete.



Ikke tørk i tørketrommel.



Høyeste vasketemperatur er 40 °C.

Rengjør produktet regelmessig med en myk, ren og tørr klut. Unngå skuremidler som kan skade overflaten.

For å vaske teppet må du håndtørke det med en myk, fuktig klut med veldig mildt rengjøringsmiddel. Vask det på en mild måte med maksimal vasketemperatur på 40°C. La det tørke skikkelig før du bruker eller oppbevarer det. Når det er vasket, henger du det over en tørkesnor for tørking.

- Ikke bruk klesklyper til å feste det.

Maskinvasking av teppet er mulig, men håndvasking forlenger teppets levetid. For å vaske i maskin må du fjerne kontrollene og legge teppet i en nettingpose og forsegle den. Bruk en liten mengde vaskemiddel og still vaskemaskinen til «Finvask» med en maksimal temperatur på 40°C. Når det er vasket, fjerner du teppet fra nettingposen og henger det over en tørkesnor for å tørke det.

- Ikke bruk klesklyper til å feste det.

Vedlikehold

Ikke prøv å åpne eller reparere kontrollene, ledningen eller teppet. Service må utføres av kvalifiserte personer.

Undersøk teppet regelmessig for å kontrollere at det ikke er noen tegn på slitasje eller skade. Hvis skade/slitasje oppdages, skal teppet ikke brukes og du må oppsøke rådgivning fra en ekspert.

Spesifikasjoner

Produkt	Dobbelt elektrisk teppe
Artikkelnummer	PEBL130CWT2
Dimensjoner (L x B)	160 x 140 cm
Inngangsspenning	220-240V~50Hz
Wattstyrke	2*60 W
Temperaturinnstillingsområde	25 °C - 50 °C ± 5 °C
Materiale	Flanelfleece og polyester

DA Vejledning til hurtig start

Dobbelt elektrisk tæppe

PEBL130CWT2



Yderligere oplysninger findes i den udvidede manual online: ned.is/pebl130cwt2

Tilsluttet brug

Produktet er udelukkende tilsluttet som et elektrisk undertæppe til indendørs brug.

Enhver modificering af produktet kan have konsekvenser for sikkerhed, garanti og korrekt funktion.

Liste over dele [Billede A]

- | | |
|------------------------------|--------------------------------------|
| 1 Stik | 8 Temperaturikon |
| 2 Låsetap | 9 Tidsikon |
| 3 Stikkontakt | 10 Tidsindikator |
| 4 Knappen Temperature | 11 Temperaturindikator |
| 5 Knappen Time | 12 Strømknapp |
| 6 Knappen High | 13 Kontrolenhed PS7G-H/L (2x) |
| 7 Tæppe | |

Sikkerhedsinstruktioner

⚠ ADVARSEL

- Anvend kun produktet som beskrevet i denne manual.
- Inden brug skal du sørge for, at du ved, hvordan produktet virker, og hvordan det betjenes.
- Brug ikke produktet, hvis det er skadet eller defekt. Udskift straks et skadet eller defekt produkt.
- Dette produkt må kun vedligeholdes af en kvalificeret tekniker pga. risikoen for elektrisk stød.
- Afbryd produktet fra det elektriske strømstik og andet udstyr, hvis det opstår problemer.
- Tab ikke produktet og undgå at støde det.
- Bruges kun som et undertæppe.
- Brug altid spændingen (Kun A.C.) angivet på mærkningen.
- Brug kun den type kontrolenhed, der er angivet på mærkningen.
- Sluk altid for kontrolenhederne, inden du indsætter eller udtager et stik.
- Udsæt ikke produktet for vand eller fugt.
- Produktet er ikke beregnet til medicinsk brug på hospitaler.
- Må ikke bruges sammen med anden varmeenhed.
- Når det er i brug, skal du sørge for, at tæppet og netledningen ikke kommer i klemme.
- Børn skal holdes under opsyn for at sikre, at de ikke leger med produktet.
- Rengøring og brugervedligeholdelse må ikke udføres af børn uden opsyn.
- Produktet må ikke bruges af personer, der er ufølsomme over for varme, og andre sårbare personer, som ikke kan reagere på overophedning.
- Børn under 3 år må ikke bruge produktet pga. deres manglende evne til at reagere på overophedning.
- Produktet må ikke bruges af små børn over 3 år, med mindre kontrolenhederne er blevet forudindstillet af en forælder eller værge, eller med mindre barnet har fået passende instruktioner i, hvordan kontrolenhederne betjenes sikkert.
- Produktet kan anvendes af børn fra 8 og op og af personer med reducerede fysiske, sensoriske eller mentale evner eller mangel på erfaring og viden, hvis de har fået oplæring eller instruktion angående brug af produktet på en sikker måde og forstår, at farer er involverede.

Tilslutning og fjernelse af kontrolenhederne [Billedet B og C]

Tilslut kontrolenheden [Billedet B]

1. Løft låsetappen **2**.
2. Skub stikket **1** ind i stikkontakten **3**.

Fjern kontrolenheden [Billedet C]

⚠ Sørg for, at strømknappen **12** for kontrolenhederne **13** står på Off (Sluk).

1. Løft låsetappen **2**.
2. Træk stikket **1** ud af stikkontakten **3**.

⚠ Træk ikke i ledningen til kontrolenheden **13**. Og forsøg ikke at trække stikket **1** ud uden at løfte låsetappen **2**.

Forvarm og brug

⚠ Må ikke bruges, hvis den er fugtig eller våd.

i Forvarm 30-60 minutter inden brug.

1. Tilslut kontrolenheden.
2. Slut strømledningen til strømforsyningen.

⚠ Sørg for, at folk ikke kan falde over ledningen.

3. Sæt strømknappen **12** på On (Tænd).
4. Tryk på knappen High **6** for at stille på 'H'.

i Efter en time skifter den høje temperatur automatisk til 'L' (Lav temperatur).

5. Tryk på knappen Temperature **4** for at indstille temperaturen. Vælg L, 1-7, H.
6. Tryk på knappen Time **5** for at vælge den samlede driftstid. Vælg 1-9 timer.

⚠ Hvis du falder i søvn eller bruger det gennem længere tid, skal du indstille 'L' eller 1 for at undgå overophedning.

Efter brug

1. Når tæppet ikke er i brug, skal du stille strømknappen **12** på Off (Sluk).
2. Tag stikket **1** ud af stikkontakten **3**.
3. Tag strømledningen ud af strømforsyningen.

Hvis du vil lægge tæppet til opbevaring i en længere periode. Gentag trin 1 – 3.

4. Lad det køle ned. Sørg for, at tæppet er tørt.

⚠ Lad det tørre naturligt. Undgå at stryge det eller tørre det i solen.

5. Fold forsigtigt tæppet, og anbring det i opbevaringstasken.

6. Opbevares tørt og køligt.

⚠ Undlad at anbringe genstande oven på det.

Rengøring og vedligeholdelse

Rengøring

- Kobl kontrolenhederne fra tæppet og fra strømforsyningen inden rengøring, og når det ikke er i brug.
- Anvend ikke aggressive kemiske rengøringsmidler såsom ammoniak, syre eller acetone, når du rengør produktet.
- Nedsenk ikke kontrolenhederne i vand, og lad dem ikke blive våde.
- Vrid ikke tæppet.
- Lad tæppet tørre naturligt. Lad ikke tæppet tørre i solen, brug ikke et produkt som en hårtørrer til at tørre det, og slut det ikke til strømforsyningen for at tørre det.
- Brug ikke mølbekæmpelsesmidler.



Læs instruktionerne inden brug.



Må ikke bruges af meget små børn (0-3 år).



Må ikke stryges.



Indsæt ikke nåle.



Må ikke bleges.



Må ikke renses kemisk.



Må ikke bruges foldet eller bundlet sammen.



Må ikke tørretumbles.



Maksimal vasketemperatur 40 °C.

Rengør produktet jævnlige med en blød, ren og tørr klud. Undgå slibemiddel, som kan skade overfladen.

For at rengøre tæppet skal du tørre det af i hånden med en blød, fugtig klud med et meget mildt vaskemiddel og forsigtigt behandle det ved en maksimal temperatur på 40°C. Lad det tørre godt inden brug eller opbevaring. Hæng det til tørre på en tørresnor, når det er vasket.

- Brug ikke tøjklammer til at holde det fast.

Det er muligt at vaske tæppet i maskine. Men hvis det tørres af i hånden, forlænges tæppets levetid. For at maskinvaske det skal du fjerne kontrolenheden og placere tæppet i en netpose og forsegle den. Brug en lille mængde vaskemiddel, og sæt vaskemaskinen til en "Finvask" med en maksimal temperatur på 40°C. Efter vask skal du tage tæppet ud af netposen og hænge det til tørre på en tørresnor.

- Brug ikke tøjklammer til at holde det fast.

Vedligeholdelse

Forsøg ikke at åbne eller reparere kontrolenhederne, ledningen eller tæppet. En kvalificeret person skal foretage service af det.

Undersøg tæppet regelmæssigt for at kontrollere, at der ikke er tegn på slid eller skader. Hvis der opdages skader/slid, må du ikke bruge tæppet, og du skal søge rådgivning hos en specialist.

Specifikationer

Produkt	Dobbelt elektrisk tæppe
Varenummer	PEBL130CWT2
Mål (l x b)	160 x 140 cm
Indgangsspænding	220-240V~50Hz
Effekt	2*60 W
Temperaturindstillingsområde	25 °C - 50 °C ± 5 °C
Materiale	Flannel-fleece og polyester

HU Gyors beüzemelési útmutató

Dupla elektromos takaró

PEBL130CWT2

 További információért lásd a bővített online kézikönyvet: ned.is/pebl130cwt2

Tervezett felhasználás

A termék kizárólag elektromos ágymelegítőként történő, beltéri használatra készült.

A termék bármilyen módosítása befolyásolhatja a biztonságot, a jóállást és a megfelelő működést.

Alkatrészlista [A kép]

- | | |
|----------------------------------|--------------------------|
| 1 Dugó | 8 Hőmérséklet ikon |
| 2 Zárolólap | 9 Idő ikon |
| 3 Elektromos csatlakozóaljzat | 10 Idő kijelző |
| 4 Hőmérséklet (Temperature) gomb | 11 Hőmérséklet kijelző |
| 5 Idő (Time) gomb | 12 Főkapcsoló |
| 6 Magas (High) gomb | 13 vezérlő PS7G-H/L (2x) |
| 7 Takaró | |

Biztonsági utasítások

FIGYELMEZTETÉS

- A terméket csak az ebben a kézikönyvben leírt módon használja.
- Használat előtt feltétlenül ismerkedjen meg a termékkel és működésével.
- Ne használja a terméket, ha valamelyik része sérült vagy hibás. A sérült vagy hibás eszközt azonnal cserélje ki.
- Ezt a terméket csak szakképzett technikus szervizelheti az áramütés kockázatának csökkentése érdekében.
- Ha probléma merül fel, válassza le a terméket az elektromos hálózatról és más berendezésekről.
- Ne ejtse le a terméket és kerülje az ütődést.
- Kizárólag ágymelegítőként használható.
- Mindig azt a (váltóáramú) feszültséget használja, amely a címkén fel van tüntetve.
- Kizárólag a névleges adatok címkéjén megjelölt típusú vezérlőt használjon.
- Csatlakozódugó bedugása vagy kihúzása előtt mindig kapcsolja ki a vezérlőket.
- Óvja a terméket víztől vagy nedvességtől.
- A termék rendeltetésszerűen nem használható gyógyászati célra, kórházakban.
- Ne használja más fűtőkészülékkel együtt.
- A használat során ügyeljen arra, hogy a takaró és a tápkábel ne gabalyodjon össze.
- A termék nem játékszer – ne hagyja felügyelet nélkül gyermekét a közelében.
- Gyermek ne végezze a készülék tisztítását és karbantartását felügyelet nélkül.
- A terméket nem használhatják hőre érzéketlen és más, sérülékeny személyek, akik nem képesek reagálni a túlmelegedésre.
- 3 éven aluli gyermekek nem használhatják a terméket, mert nem képesek reagálni a túlmelegedésre.
- A terméket 3 éven felüli kisgyermek csak akkor használhatják, ha a vezérlőket előzetesen egy szülő vagy gondviselő beállította, kivéve, ha a gyermek kellő útmutatást kapott a vezérlők biztonságos kezelésére vonatkozóan.
- 8 éven felüli gyermekek, továbbá testi, érzékszervi vagy szellemi fogyatékkal élők, illetve tapasztalat vagy ismeretek hiányában hozzá nem értő személyek használhatják a terméket megfelelő felügyelet vagy a biztonságos használatra vonatkozó útmutatások mellett, amennyiben tisztában vannak a használattal járó veszélyekkel.

A vezérlők csatlakoztatása és eltávolítása [B és C kép]

A vezérlő csatlakoztatása [B kép]

1. Emelje fel a zárolólapot **2**.
2. Nyomja a csatlakozódugót **1** az elektromos csatlakozóaljzatba **3**.

A vezérlő eltávolítása [C kép]

 Győződjön meg arról, hogy a főkapcsoló **12** a vezérlőkön **13** kikapcsolt (Off) állásban van.

1. Emelje fel a zárolólapot **2**.
2. Húzza ki a csatlakozódugót **1** az elektromos csatlakozóaljzattól **3**.

 Ne húzza ki a vezérlő kábelét **13**. És ne próbálja kihúzni a csatlakozódugót **1** a zárolólap **2** felhajtása nélkül.

Előmelegítés és használat

 Ne használja, ha nedves vagy nyirkos.

 Használat előtt 30-60 percig melegítse elő.

1. Csatlakoztassa a vezérlőt.

2. Csatlakoztassa a tápkábelt a hálózathoz.

 Ügyeljen arra, hogy senki ne botoljon meg a kábelben.

3. Kapcsolja a főkapcsolót **12** bekapcsolt (On) állásba.

4. Nyomja meg Magas (High) gombot **6** a „H” fokozat beállításához.

 Egy óra elteltével a magas hőmérséklet automatikusan „L” fokozatra (alacsony hőmérsékletre) vált.

5. Nyomja meg Hőmérséklet (Temperature) gombot **4** a hőmérséklet beállításához. Válasszon az L, 1-7, H lehetőségek közül.

6. Nyomja meg az Idő (Time) gombot **5** a teljes működési idő kiválasztásához. Válasszon 1–9 óra között.

 Ha aludni fog, vagy hosszabb ideig használja a készüléket, akkor állítsa „L” vagy 1-es fokozatra, hogy elkerülje a túlmelegedést.

Használat után

1. Ha nem használja a takarót, akkor kapcsolja a főkapcsolót **12** a kikapcsolt (Off) állásba.
2. Húzza ki a csatlakozódugót **1** az elektromos csatlakozóaljzattól **3**.
3. Húzza ki a tápkábelt a hálózati csatlakozóaljzattól.

Ha hosszabb ideig tárolni kívánja a takarót. Ismétlje meg az 1–3. lépést.

4. Hagyja lehűlni. Győződjön meg arról, hogy a takaró száraz.

 Hagyja természetes úton megszáradni. Ne vasalja, és ne szárítsa a napon.

5. Óvatosan hajtogassa össze a takarót, és tegye vissza a csomagolásába.

6. Száraz, hűvös helyen tartandó.

 Ne helyezzen rá más tárgyakat.

Tisztítás és karbantartás

Tisztítás

- Tisztítás előtt és használaton kívül csatlakoztassa le a vezérlőket a takaróról és a hálózatról.
- Ne használjon agresszív tisztítószeret, például ammóniát, savat vagy acetont a termék tisztításához.
- A vezérlőket ne merítse vízbe, és ne vizezze össze.
- Ne csavarja ki a takarót.
- Hagyja a takarót természetes úton megszáradni. Ne szárítsa a takarót a napon, ne használjon más terméket, például hajszárítót a szárításához, és ne csatlakoztassa a hálózati tápellátáshoz, hogy megszáradjon.
- Ne használjon molyirtót.

 Használat előtt olvassa el az útmutatót.

 Ne rögzítse tüvel.

 Ne használja összehajtvva vagy összegyűrve.

 Nagyon fiatal (0–3 éves) gyermekek nem használhatják.

 Ne fehérítse.

 Ne szárítsa szárítógépben.

 Ne vasalja.

 Ne tisztítsa vegyi úton.

 Legfeljebb 40 °C-on mosható.

Rendszeresen tisztítsa meg a terméket puha, tiszta, száraz ruhával. Kerülje a felületet károsító súrolószerek használatát.

Tisztításhoz törölje le a takarót kézzel egy nagyon enyhe tisztítószerrel megnedvesített kendővel, vagy mossa kímélő programon, legfeljebb 40 °C-os hőmérsékleten. Használat vagy tárolás előtt hagyja alaposan megszáradni. Mosás után szárítsa szárítókötélre terítve.

- Ne rögzítse ruhacsipesszel.

A takaró gépben mosható; azonban kézi letöréssel meghosszabbítható az élettartama. Gépi mosáshoz távolítsa el a vezérlőt, helyezze a takarót hálós mosózsákba, és zárja a zsákot.

Használjon kis mennyiségű mosószert, és állítsa a mosógépet „kímélő mosásra”, legfeljebb 40 °C-os hőmérsékleten. Mosás után vegye ki a takarót a hálós mosózsákból, és terítse szárítókötélre, hogy megszáradjon.

- Ne rögzítse ruhacsipesszel.

Karbantartás

Ne próbálja javítani a vezérlőket, a tápkábelt vagy a takarót. A javítást képzett szerelővel végeztesse.

Vizsgálja meg a takarót gyakran, megbizonyosodva arról, hogy nincsenek rajta kopásra vagy sérülésre utaló jelek. Ha sérülést vagy kopást észlel, akkor ne használja tovább a takarót, és kérje szakember tanácsát.

Műszaki adatok

Termék	Dupla elektromos takaró
Cikkszám	PEBL130CWT2
Méret (h x sz)	160 x 140 cm
Bemeneti feszültség	220-240V~50Hz
Teljesítmény	2*60 W
Hőmérséklet-beállítási tartomány	25–50 °C ± 5 °C
Anyag	Flanel gyapjú és poliészter

Podwójny koc elektryczny

PEBL130CWT2



Więcej informacji znajdziesz w rozszerzonej instrukcji obsługi online:
ned.is/pebl130cwt2

Przeznaczenie

Produkt jest przeznaczony wyłącznie do użytku w pomieszczeniach jako koc elektryczny. Wszelkie modyfikacje produktu mogą mieć wpływ na bezpieczeństwo, gwarancję i działanie.

Lista części [ryc. A]

- | | |
|---------------------|----------------------------|
| 1 Kolek | 8 Ikona temperatury |
| 2 Zatrask blokujący | 9 Ikona czasu |
| 3 Gniazdo zasilania | 10 Wskaźnik czasu |
| 4 Przycisk Temp | 11 Wskaźnik temperatury |
| 5 Przycisk Time | 12 Włącznik zasilania |
| 6 Przycisk High | 13 Kontroler PS7G-H/L (2x) |
| 7 Koc | |

Instrukcje bezpieczeństwa

⚠ OSTRZEŻENIE

- Urządzenie należy eksploatować wyłącznie w sposób opisany w niniejszej instrukcji.
- Przed użyciem upewnij się, że wiesz, jak działa produkt oraz jak go obsługiwać.
- Nie używaj produktu, jeśli jakkolwiek jego część jest zniszczona lub uszkodzona. Natychmiast wymień uszkodzone lub wadliwe urządzenie.
- Ten produkt może być serwisowany wyłącznie przez wykwalifikowanego serwisanta, aby zmniejszyć ryzyko porażenia prądem elektrycznym.
- Jeśli wystąpią problemy, odłącz urządzenie od gniazdka elektrycznego i innych urządzeń.
- Nie upuszczaj produktu i unikaj uderzenia go.
- Do użytku tylko jako koc.
- Zawsze korzystaj z napięcia (tylko AC) wskazanego na etykiecie znamionowej.
- Używaj tylko typu kontrolera wskazanego na etykiecie znamionowej.
- Zawsze wyłączaj kontrolery przed włożeniem lub wyjęciem wtyczki.
- Nie narażaj produktu na działanie wody lub wilgoci.
- Produkt nie jest przeznaczony do użytku medycznego w szpitalach.
- Nie używaj razem z innym urządzeniem grzewczym.
- Podczas użytkowania upewnij się, że koc i przewód zasilający nie zostaną uwięzione.
- Produkt nie jest zabawką – należy chronić go przed dostępem dzieci.
- Dzieci nie powinny czyścić ani przeprowadzać jakichkolwiek czynności konserwacyjnych bez nadzoru.
- Produkt nie może być używany przez osoby niewrażliwe na ciepło oraz osoby bardzo wrażliwe, które nie są w stanie zareagować na przegrzanie.
- Dzieci w wieku poniżej 3 lat nie mogą używać produktu ze względu na niezdolność do reagowania na przegrzanie.
- Produkt nie może być używany przez małe dzieci w wieku powyżej 3 lat, chyba że kontrolery zostały wcześniej ustawione przez rodzica lub opiekuna lub jeśli dziecko zostało odpowiednio pouczone o tym, jak bezpiecznie obsługiwać kontrolery.
- Produkt może być używany przez dzieci w wieku od 8 lat oraz przez osoby o ograniczonej sprawności fizycznej, sensorycznej lub umysłowej, a także przez osoby, które nie posiadają odpowiedniej wiedzy i doświadczenia, jeżeli znajdują się pod nadzorem lub otrzymały instrukcje dotyczące użytkowania produktu w bezpieczny sposób oraz rozumieją związane z tym zagrożenia.

Podłączanie i odłączanie kontrolerów [Rysunek B i C]

Podłączanie kontrolera [Rysunek B]

1. Unieś zatrask blokujący 2.
2. Włóż wtyczkę 1 do gniazdka elektrycznego 3.

Odłączanie kontrolera [Rysunek C]

⚠ Sprawdź, czy włącznik zasilania 12 kontrolerów 13 jest ustawiony na Off.

1. Unieś zatrask blokujący 2.
2. Wyciągnij wtyczkę 1 z gniazdka elektrycznego 3.

⚠ Nie ciągnij za przewód kontrolera 13. Oraz nie próbuj wyciągać wtyczki 1 poprzez podnoszenie zaczepu blokującego 2.

Rozgrzewanie i użytkowanie

⚠ Nie używaj koca, jeśli jest wilgotny lub mokry.

i Rozgrzej przez 30-60 minut przed użyciem.

1. Podłączanie kontrolera.
2. Podłącz przewód zasilania do gniazdka sieciowego.
- ⚠** Upewnij się, że nikt nie może potknąć się o przewód zasilający.
3. Przełącz włącznik zasilania 12 na On.
4. Naciśnij przycisk High 6, aby ustawić na „H”.
- i** Po upływie godziny oznaczenie wysokiej temperatury automatycznie zmieni się na „L” (niska temperatura).
5. Naciśnij przycisk Temp 4, aby ustawić temperaturę. Wybierz L,1-7,H.
6. Naciśnij przycisk Time 5, aby wybrać łączny czas pracy. Wybierz 1-9 godzin.
- ⚠** Jeśli idziesz spać lub używasz koca przez długi czas, ustaw tryb „L” lub 1, aby uniknąć przegrzania.

Po użyciu

1. Gdy koc nie jest używany, ustaw włącznik zasilania 12 w położeniu Off.
2. Wyjmij wtyczkę 1 z gniazdka elektrycznego 3.
3. Wyjmij wtyczkę kabla zasilającego z gniazdka sieciowego.

Jeśli chcesz przechowywać koc przez dłuższy okres. Powtórz kroki 1-3.

4. Poczekaj, aż koc ostygnie. Upewnij się, że koc jest suchy.
- ⚠** Pozostaw do wyschnięcia w naturalny sposób. Nie prasuj i nie susz na słońcu.
5. Delikatnie złóż koc i włóż z powrotem do worka.
6. Przechowuj w chłodnym i suchym miejscu.
- ⚠** Nie kładź na nim przedmiotów.

Czyszczenie i konserwacja

Czyszczenie

- Przed czyszczeniem oraz gdy koc nie jest używany, odłącz kontrolery od koca oraz z gniazdka.
- Do czyszczenia produktu nie stosuj ostrych, chemicznych środków czyszczących, takich jak amoniak, kwas lub aceton.
- Nie zanurzaj kontrolerów w wodzie, ani nie mocz ich.
- Nie wykręcaj koca.
- Pozostaw koc do wyschnięcia w sposób naturalny. Nie susz koca na słońcu, nie używaj urządzeń takich, jak suszarka do włosów, i nie podłączaj go do źródła zasilania, aby go wysuszyć.
- Nie stosuj środków przeciwmolowych.



Przed użyciem przeczytaj instrukcję.



Nie może być używany przez bardzo małe dzieci (0-3 lat).



Nie prasuj.



Nie wbijaj szpilek.



Nie wybielaj.



Nie czyść chemicznie.



Nie używaj złożonego lub zgniecionego.



Nie susz w suszarce bębnowej.



Maksymalna temperatura prania 40°C.

Regularnie czyść obudowę miękką, czystą i suchą szmatką. Unikaj środków ściernych, które mogą uszkodzić powierzchnię.

Aby wyczyścić koc, przetrzyj go miękką, wilgotną szmatką z bardzo łagodnym detergentem, delikatnie wypierz w maksymalnej temperaturze 40°C. Przed użyciem lub przechowywaniem pozostaw do całkowitego wyschnięcia. Po wypraniu powieś go na sznurze do suszenia białizny.

- Nie używaj klamerek.

Możliwe jest pranie koca w pralce, jednak ręczne przecieranie przedłuży jego żywotność.

Aby wyprać koc w pralce, odłącz kontroler, umieść koc w siatkowym worku i zamknij go. Użyj niewielkiej ilości detergentu i ustaw pralkę na tryb „Delikatne” o maksymalnej temperaturze 40°C. Po wypraniu wyjmij koc z siatkowego worka i powieś na sznurze, aby wyschnął.

- Nie używaj klamerek.

Konserwacja

Nie próbuj otwierać ani naprawiać kontrolerów, przewodu ani koca. Wymagają one serwisowania przez wykwalifikowaną osobę.

Sprawdzaj często koc pod kątem oznak zużycia lub uszkodzeń. Jeśli zauważysz jakiegokolwiek uszkodzenia/oznaki zużycia, nie używaj koca i skorzystaj ze specjalistycznej porady.

Specyfikacja

Produkt	Podwójny koc elektryczny
Numer katalogowy	PEBL130CWT2
Wymiary (dł. x szer.)	160 x 140 cm
Napięcie wejściowe	220-240V~50Hz
Moc	2*60 W
Zakres ustawień temperatury	25°C – 50°C ± 5°C
Materiał	Flanela i poliester

Διπλή Ηλεκτρική Κουβέρτα

PEBL130CWT2



Για περισσότερες πληροφορίες δείτε το εκτενές online εγχειρίδιο:
ned.is/pebl130cwt2

Προοριζόμενη χρήση

Το προϊόν αυτό προορίζεται αποκλειστικά ως ηλεκτρική κουβέρτα σε εσωτερικό χώρο. Οποιαδήποτε τροποποίηση του προϊόντος μπορεί να έχει επιπτώσεις στην ασφάλεια, την εγγύηση και τη σωστή λειτουργία.

Λίστα εξαρτημάτων [Εικόνα Α]

- | | |
|----------------------|------------------------------|
| 1 Βύσμα | 8 Εικονίδιο θερμοκρασίας |
| 2 Καπάκι ασφαλείας | 9 Εικονίδιο χρόνου |
| 3 Καλώδιο ρεύματος | 10 Ένδειξη χρόνου |
| 4 Κουμπί Temperature | 11 Ένδειξη θερμοκρασίας |
| 5 Κουμπί Time | 12 Διακόπτης ισχύος |
| 6 Κουμπί High | 13 Χειριστήριο PS7G-H/L (2x) |
| 7 Κουβέρτα | |

Οδηγίες ασφαλείας

⚠ ΠΡΟΕΙΔΟΠΟΙΗΣΗ

- Χρησιμοποιείτε το προϊόν μόνο σύμφωνα με αυτό το εγχειρίδιο.
- Βεβαιωθείτε πριν από τη χρήση πως γνωρίζετε πως λειτουργεί το προϊόν και πως να το χειριστείτε.
- Μην χρησιμοποιείτε το προϊόν εάν οποιοδήποτε τμήμα του έχει ζημιά ή ελάττωμα. Αντικαταστήστε αμέσως μία χαλασμένη ή ελαττωματική συσκευή.
- Για να μειώσετε τον κίνδυνο ηλεκτροπληξίας, η συντήρηση του προϊόντος πρέπει να πραγματοποιείται μόνο από εξουσιοδοτημένο τεχνικό συντήρησης.
- Αποσυνδέστε το προϊόν από το ρεύμα και άλλες συσκευές αν προκύψει κάποιο πρόβλημα.
- Μην ρίχνετε κάτω το προϊόν και αποφύγετε τα τραντάγματα.

- Na χρησιμοποιείτε μόνο σαν ηλεκτρική κουβέρτα-υπόστρωμα.
- Na χρησιμοποιείται πάντα στην τάση (Μόνο A.C.) σύμφωνα με την ένδειξη της ετικέτας.
- Na χρησιμοποιείτε μόνο τον τύπο χειριστηρίου σύμφωνα με την ένδειξη της ετικέτας.
- Τα χειριστήρια πρέπει να είναι πάντα απενεργοποιημένα πριν την τοποθέτηση ή απομάκρυνση από την πρίζα.
- Μην εκθέτετε το προϊόν σε νερό ή υγρασία.
- Το προϊόν δεν πρέπει χρησιμοποιείται για ιατρική χρήση στα νοσοκομεία.
- Na μην χρησιμοποιείται μαζί με άλλες συσκευές θέρμανσης.
- Όταν βρίσκεται σε λειτουργία βεβαιωθείτε ότι δεν εμποδίζεται η κουβέρτα και το καλώδιο ρεύματος.
- Τα παιδιά θα πρέπει να επιβλέπονται ώστε να μην παίζουν με το προϊόν.
- Η καθαριότητα και η συντήρηση από τον χρήστη δεν πρέπει να πραγματοποιείται από παιδιά χωρίς παρακολούθηση.
- Το προϊόν δεν πρέπει να χρησιμοποιείται από άτομα με ευαισθησία στη θερμότητα και άλλα ευάλωτα άτομα που δεν μπορούν να αντιδράσουν στην υπερθέρμανση.
- Τα παιδιά κάτω από 3 ετών δεν πρέπει να χρησιμοποιούν το προϊόν καθώς δεν μπορούν να αντιδράσουν στην υπερθέρμανση.
- Το προϊόν αυτό δεν πρέπει να χρησιμοποιείται από μικρά παιδιά άνω 3 ετών, εκτός αν ο γονέας ή ο κηδεμόνας έχει ήδη ρυθμίσει το χειριστήριο ή έχουν δοθεί κατάλληλες οδηγίες στο παιδί για τον ασφαλή τρόπο λειτουργίας του χειριστηρίου.
- Το προϊόν αυτό μπορεί να χρησιμοποιηθεί από παιδιά 8 ετών και άνω και από άτομα με μειωμένες σωματικές, αισθητηριακές ή διανοητικές ικανότητες ή χωρίς εμπειρία και γνώσεις αν παρακολουθούνται ή έχουν δοθεί οδηγίες για την ασφαλή χρήση του προϊόντος και κατανοούν τους κινδύνους που εμπλέκονται.

Σύνδεση και απομάκρυνση των χειριστηρίων [Εικόνα Β και C]

Συνδέστε το χειριστήριο [Εικόνα Β]

1. Σηκώστε το καπάκι ασφαλείας **2**.
2. Σπρώξτε το φικ **1** στην πρίζα **3**.

Απομακρύνετε το χειριστήριο [Εικόνα C]

- ⚠** Βεβαιωθείτε ότι ο διακόπτης ισχύος **12** των χειριστηρίων **13** βρίσκεται στη θέση Off.
1. Σηκώστε το καπάκι ασφαλείας **2**.
 2. Τραβήξτε το φικ **1** από την πρίζα **3**.

- ⚠** Μην τραβάτε το καλώδιο του χειριστηρίου **13**. Και μην προσπαθείτε να τραβήξετε το φικ **1** χωρίς να σηκώσετε πρώτα το καπάκι ασφαλείας **2**.

Προθέρμανση και χρησιμοποίηση

⚠ Na μην χρησιμοποιείται αν είναι υγρή ή βρεγμένη.

i Προθερμάνετε 30-60 λεπτά πριν από τη χρήση.

1. Συνδέστε το χειριστήριο.
 2. Συνδέστε το καλώδιο ρεύματος στην πρίζα.
- ⚠** Βεβαιωθείτε ότι δεν θα σκοντάψει κάποιος πάνω στο καλώδιο.
3. Ενεργοποιήστε το διακόπτη ισχύος **12** στο On.
 4. Πατήστε το κουμπί High **6** για να ρυθμίσετε στο 'H'.
 - i** Μετά από μία ώρα η υψηλή θερμοκρασία θα αλλάξει αυτόματα σε 'L' (χαμηλή θερμοκρασία).
 5. Πατήστε το κουμπί Temperature **4** για να ρυθμίσετε τη θερμοκρασία. Επιλέξτε L, 1-7, H.
 6. Πατήστε το κουμπί Time **5** για να επιλέξετε την συνολική διάρκεια του χρόνου λειτουργίας. Επιλέξτε 1-9 ώρες.

⚠ Αν πάτε για ύπνο ή την χρησιμοποιείτε για μεγάλο χρονικό διάστημα, ρυθμίστε στο 'L' ή 1 για να εμποδίσετε την υπερθέρμανση.

Μετά τη χρήση

1. Όταν δεν χρησιμοποιείτε την κουβέρτα, τοποθετήστε το διακόπτη ισχύος **12** στη θέση Off.
2. Απομακρύνετε το φικ **1** από την πρίζα **3**.
3. Αποσυνδέστε το καλώδιο ρεύματος από την πρίζα.









Αν θέλετε να αποθηκεύσετε την κουβέρτα για μεγαλύτερο χρονικό διάστημα. Επαναλάβετε τα βήματα 1 - 3.

4. Αφήστε την να κρυώσει. Βεβαιωθείτε ότι είναι στεγνή.
 - ⚠** Αφήστε την να στεγνώσει με φυσικό αέρα. Μην σιδερώνετε και στεγνώνετε στον ήλιο.
 5. Διπλώστε απαλά την κουβέρτα και τοποθετήστε την μέσα στην τσάντα της συσκευασίας.
 6. Αποθηκεύστε σε ένα δροσερό και χωρίς υγρασία χώρο.
- ⚠** Μην τοποθετείτε αντικείμενα από πάνω της.

Καθαριότητα & Συντήρηση

Καθαριότητα

- Αποσυνδέστε τα χειριστήρια από την κουβέρτα και από το ρεύμα, πριν από την καθαριότητα και όταν δεν χρησιμοποιούνται.
- Μην χρησιμοποιείτε σκληρά χημικά καθαριστικά όπως αμμωνία, οξύ ή ακετόνη για τον καθαρισμό του προϊόντος.
- Μην βυθίζετε τα χειριστήρια στο νερό και μην ρίχνετε νερό πάνω τους.
- Μην στύβετε την κουβέρτα.
- Αφήστε την κουβέρτα να στεγνώσει με φυσικό αέρα. Μην στεγνώνετε την κουβέρτα στον ήλιο, μην χρησιμοποιείτε πιστολάκι μαλλιών για το στέγνωμά της και μην τη συνδέετε στο ρεύμα για να στεγνώσει.
- Μην χρησιμοποιείτε προϊόντα κατά του σκόρου.

-  Διαβάστε τις οδηγίες πριν από τη χρήση.
-  Δεν πρέπει να χρησιμοποιείται από μικρά παιδιά (0-3 ετών).
-  Μην σιδερώνετε.
-  Μην τοποθετείτε καρφίτσες.
-  Μην χρησιμοποιείτε χλωρίνη.
-  Μην χρησιμοποιείτε στεγνό καθάρισμα.
-  Μην τη χρησιμοποιείτε διπλωμένη ή ζαρωμένη.
-  Μην στεγνώνετε στο στεγνωτήριο.
-  Μέγιστη θερμοκρασία πλυσίματος 40 °C.

Καθαρίζετε τακτικά το προϊόν με ένα μαλακό, καθαρό και νωπό πανί. Μην χρησιμοποιείτε λειαντικά που μπορεί να προκαλέσουν βλάβη στην επιφάνεια.

Για να καθαρίσετε την κουβέρτα σκουπίστε την με ένα υγρό πανί με ήπιο απορρυπαντικό και πλύνετε μαλακά με μέγιστη θερμοκρασία νερού 40°C. Πρέπει να στεγνώσει καλά προτού την αποθηκεύσετε. Μόλις πλυθεί απλώστε σε ένα σκοινί ρούχων για να στεγνώσει.

- Μην χρησιμοποιείτε μανταλάκια.
- Είναι δυνατόν να πλυθεί στο πλυντήριο. Ωστόσο, το πλύσιμο στο χέρι μπορεί να επιμηκύνει τη διάρκεια ζωής της κουβέρτας. Για το πλύσιμο στο πλυντήριο, απομακρύνετε το χειριστήριο και τοποθετήστε την κουβέρτα σε ένα διχτάκι και κλείστε το. Χρησιμοποιήστε μία μικρή ποσότητα απορρυπαντικού και ρυθμίστε το πλυντήριο στο πρόγραμμα «Ευαίσθητα» με θερμοκρασία έως 40°C. Μόλις πλυθεί, απομακρύνετε την κουβέρτα από το διχτάκι και απλώστε την σε ένα σκοινί ρούχων για να στεγνώσει.
- Μην χρησιμοποιείτε μανταλάκια.

Συντήρηση

Μην προσπαθείτε να ανοίξετε ή να επιδιορθώσετε τα χειριστήρια, το καλώδιο ή την κουβέρτα. Πρέπει να επιδιορθωθεί από ένα εξειδικευμένο προσωπικό.

Ελέγχετε τακτικά την κουβέρτα για τυχόν σημάδια φθοράς ή βλάβης. Αν εντοπίσετε κάποια βλάβη/φθορά, μην χρησιμοποιείτε την κουβέρτα και ζητήστε βοήθεια από έναν ειδικό.

Χαρακτηριστικά

Προϊόν	Διπλή Ηλεκτρική Κουβέρτα
Αριθμός είδους	PEBL130CWT2
Διαστάσεις (μ x π)	160 x 140 cm
Τάση εισόδου	220-240V~50Hz
Ισχύς	2*60 W
Εύρος ρύθμισης θερμοκρασίας	25 °C - 50 °C ± 5 °C
Υλικό	Flannel fleece & πολυεστέρας

SK Rýchly návod

Elektrická vyhrievacia deka (plachta) pre dvojložko PEBL130CWT2

 Viac informácií nájdete v rozšírenom návode online:ned.is/pebl130cwt2

Určené použitie

Výrobok je určený výhradne ako elektrická vyhrievacia deka (plachta) s použitím vo vnútri. Každá zmena výrobku môže mať následky na bezpečnosť, záruku a správne fungovanie.

Zoznam dielov [obrázok A]

- | | |
|--|---------------------------------|
| 1 Zásuvka | 8 Ikona teploty |
| 2 Západka | 9 Ikona času |
| 3 Sieťová zásuvka | 10 Indikátor času |
| 4 Tlačidlo teploty Temp | 11 Indikátor teploty |
| 5 Tlačidlo času Time | 12 Vypínač |
| 6 Tlačidlo vysokej teploty High | 13 Ovládač PS7G-H/L (2x) |
| 7 Deká | |

Bezpečnostné pokyny

⚠ VAROVANIE

- Výrobok používajte len podľa opisu v tomto návode.
- Pred použitím sa naučte, ako výrobok funguje a ako ho ovládať.
- Výrobok nepoužívajte, ak je jeho časť poškodená alebo chybná. Poškodené alebo chybné zariadenie okamžite vymeňte.
- Servis tohto výrobku môže vykonávať len kvalifikovaný technik, aby sa znížilo nebezpečenstvo poranenia elektrickým prúdom.
- Ak sa vyskytnú problémy, výrobok odpojte od sieťovej zásuvky a iného zariadenia.
- Dávajte pozor, aby vám výrobok nepadol a zabráňte nárazom.
- Výrobok používajte iba ako plachtu.
- Vždy používajte napätie (len striedavý prúd) uvedené na typovom štítku.
- Používajte len ten typ ovládača, ktorý je uvedený na typovom štítku.
- Pred vložením alebo vybráním zástrčky vždy vypnite ovládače.
- Výrobok nevystavujte vode alebo vlhkosti.
- Výrobok nie je určený na lekárske použitie v nemocniciach.
- Nepoužívajte spolu s iným vykurovacím zariadením.
- Pri používaní dbajte na to, aby nedošlo k zachyteniu deky a napájacieho kábla.
- Deti musia byť pod dozorom, aby sa zabezpečilo, že sa s výrobkom nehrajú.
- Čistenie a používateľskú údržbu nesmú vykonávať deti bez dozoru.
- Výrobok nesmú používať osoby necitlivé na teplo a iné veľmi zraniteľné osoby, ktoré nie sú schopné reagovať na prehriatie.
- Tento výrobok nemôžu používať deti do 3 rokov, pretože nedokážu reagovať na prehriatie.
- Výrobok nesmú používať malé deti nad 3, pokiaľ výrobok vopred nenastaví rodič alebo opatrovník, alebo pokiaľ nebolo dieťa dostatočne oboznámené s bezpečnou prevádzkou ovládacích prvkov.
- Tento výrobok môžu používať deti od 8 rokov a staršie a osoby so zníženými fyzickými, zmyslovými alebo mentálnymi schopnosťami alebo s nedostatkom skúseností a znalostí iba pod dozorom alebo pokiaľ sú poučení o používaní výrobku bezpečným spôsobom a chápu súvisiace riziká.

Pripojenie a odpojenie ovládačov [obrázok B a C]

Pripojte ovládač [obrázok B]

1. Zodvihnite západku ②.
2. Zástrčku ① zapojte do zásuvky ③.

Opojte ovládač [obrázok C]

! Uistite sa, že je vypínač ⑫ ovládačov ⑬ prepnutý do polohy Off.

1. Zdvihnute západku ②.
2. Vytiahnite zástrčku ① zo zásuvky ③.

! Netahajte kábel ovládača ⑬. A rovnako sa nepokúšajte vytiahnuť zástrčku ① bez zodvihnutia západky ②.

Predohrev a použitie

! Výrobok nepoužívajte, ak je vlhký alebo mokrý.

i Pred použitím výrobok predhrievajte 30-60 minút.

1. Pripojte ovládač.
2. Pripojte napájací kábel k elektrickej sieti.

! Uistite sa, že sa o kábel nebudú ľudia potkýnať.

3. Prepnete vypínač ⑫ do polohy On.

4. Stlačte tlačidlo High ⑥ a nastavte vysokú teplotu „H“.

i Po jednej hodine sa vysoká teplota automaticky zmení na „L“ (nízka teplota).

5. Stlačte tlačidlo teploty Temp ④ a nastavte teplotu. Vyberte z možností L,1 – 7, H.

6. Stlačte tlačidlo Time ⑤ a vyberte celkový čas prevádzky. Vyberte 1 – 9 hod.

! Ak sa chystáte spať alebo budete výrobok používať dlhšiu dobu, nastavte „L“ alebo 1, aby ste predišli prehriatiu.

Po použití

1. Keď deku nepoužívate, prepnete vypínač ⑫ do polohy Off.
2. Vyberte zástrčku ① zo zásuvky ③.
3. Odpojte napájací kábel od elektrickej siete.

Ak chcete uskladniť deku na dlhší čas. Opakujte kroky 1 – 3.

4. Výrobok nechajte vychladnúť. Uistite sa, že je deka suchá.

! Nechajte ju vysušiť prirodzene. Výrobok nežehlite, ani ho nesušte na slnku.

5. Deku opatrne poskladajte a umiestnite ju späť do originálnej tašky.

6. Skladujte na chladnom a suchom mieste.

! Na výrobok neukladajte žiadne predmety.

Čistenie a údržba

Čistenie

- Pred čistením a keď výrobok nepoužívate, odpojte ovládače od deky a elektrickej siete.
- Pri čistení výrobku nepoužívajte agresívne chemické čistiace prostriedky ako čpavok, kyselinu alebo acetón.
- Ovládače neponárajte do vody a nedovoľte, aby sa zamokril.
- Deku nežmýkajte.
- Nechajte ju vyschnúť prirodzeným spôsobom. Deku nesušte na slnku, na jej sušenie nepoužívajte žiadny výrobok, ako je napríklad fén a nepripájajte ju ani k elektrickej sieti kvôli vysušeniu.
- Nepoužívajte prostriedky odpudzujúce mole.



Pred použitím si prečítajte pokyny.



Výrobok nesmú používať veľmi malé deti (0 – 3 roky).



Nežehlite.



Nevkladajte špendlíky.



Nebielte.



Nečistite nasucho.



Nepoužívajte poskladané.



Nesušte v sušičke.



Maximálna teplota prania 40 °C.

Výrobok pravidelne čistite mäkkou, čistou a suchou utierkou. Vyhnite sa brúsny

materiálom, ktoré by mohli poškodiť povrch.

Ak chcete deku vyčistiť, ručne ju utrite mäkkou vlhkou handričkou s veľmi jemným čistiacim prostriedkom, jemne spracujte pri maximálnej teplote prania 40 °C. Pred použitím alebo uskladnením nechajte deku riadne vyschnúť. Po praní sušte deku na šnúre na bielizeň.

• Na zaistenie na šnúre nepoužívajte štipce.

Deku môžete prať v práčke, kvôli dlhšej životnosti je však vhodnejšie umývanie v rukách.

Ak chcete deku prať v práčke, odpojte ovládač a deku vložte do sieťovej tašky a zatvorte ho. Použite malé množstvo pracieho prostriedku a nastavte práčku na „jemné pranie“ s maximálnou teplotou 40 °C. Po praní vyberte deku zo sieťovej tašky a preveste ju cez šnúru na bielizeň, aby vyschla.

• Na zaistenie na šnúre nepoužívajte štipce.

Údržba

Ovládače, kábel alebo deku sa nepokúšajte otvárať alebo opravovať. Servisné práce musí vykonávať kvalifikovaná osoba.

Deku často kontrolujte, či nevykazuje znaky opotrebovania alebo poškodenia. Ak zistíte akékoľvek poškodenie/opotrebovanie, nepoužívajte deku a vyhľadajte odborníka.

Technické údaje

Produkt	Elektrická vyhrievacia deka (plachta) pre dvojložko
Číslo výrobku	PEBL130CWT2
Rozmery (d x š)	160 x 140 cm
Vstupné napätie	220-240V~50Hz
Príkion	2*60 W
Rozsah nastavenia teploty	25 °C – 50 °C ± 5 °C
Materiál	Flanel a polyester

CS Rychlý návod

Dvojitá elektrická deka

PEBL130CWT2



Více informací najdete v rozšířené příručce online: ned.is/pebl130cwt2

Zamýšlené použitie

Výrobek je určen k použití výhradně jako elektrická podložka ve vnitřních prostorách.

Jakékoli úpravy výrobku mohou ovlivnit jeho bezpečnost, záruku a správné fungování.

Seznam částí [obrázek A]

- | | |
|------------------------|-------------------------|
| ① Hmoždinka | ⑧ Ikona teploty |
| ② Pojistná západka | ⑨ Ikona času |
| ③ Napájecí konektor | ⑩ Ukazatel času |
| ④ Tlačítko Temperature | ⑪ Ukazatel teploty |
| ⑤ Tlačítko Time | ⑫ Hlavní spínač |
| ⑥ Tlačítko High | ⑬ Ovladač PS7G-H/L (2x) |
| ⑦ Deká | |

Bezpečnostní pokyny

! VAROVÁNÍ

- Výrobek používejte pouze tak, jak je popsáno v této příručce.
- Před použitím se ujistěte, že víte, jak výrobek funguje a jak jej obsluhovat.
- Výrobek nepoužívejte, pokud je jakákoli část poškozená nebo vadná. Poškozené nebo vadné zařízení okamžitě vyměňte.
- Servisní zásahy na tomto výrobku smí provádět pouze kvalifikovaný technik údržby, sníží se tak riziko úrazu elektrickým proudem.
- Dojde-li k jakémukoli problému, odpojte výrobek ze sítě a od jiných zařízení.
- Zabraňte pádu výrobku a chráňte jej před nárazy.
- Používejte pouze jako podložku.
- Vždy používejte pouze napětí (pouze střídavé) uvedené na štítku.
- Používejte pouze typ ovladače uvedený na štítku.
- Než připojíte či odpojíte zástrčku, vždy ovladače vypněte.
- Nevystavujte výrobek působení vody ani vlhkosti.
- Výrobek není určen ke zdravotnickému použití v nemocnicích.
- Nepoužívejte spolu s jinými topnými spotřebiči.
- Při používání se ujistěte, že se deka ani napájecí kabel nemohou o nic zachytnout.
- Dohlížejte na děti, aby si s výrobkem nehráli.
- Čištění a uživatelskou údržbu nesmí provádět děti bez dozoru.
- Výrobek nesmí používat osoby se sníženou citlivostí na teplo a jiné velmi zranitelné osoby, které nejsou schopné reagovat na přehřátí.
- Děti do 3 let by neměly výrobek používat, jelikož nejsou schopné reagovat na přehřátí.
- Výrobek nesmějí používat děti do 3 let, pokud ovládání předem nenastavil jejich rodič či zákonný zástupce, nebo pokud děti nebyly řádně poučeny o tom, jak s výrobkem bezpečně zacházet a obsluhovat jej.
- Tento výrobek mohou používat děti ve věku od 8 let a osoby se sníženými fyzickými, smyslovými nebo duševními schopnostmi nebo s nedostatečnými zkušenostmi a znalostmi, pokud jsou pod dozorem nebo jim byly sděleny pokyny týkající se bezpečného používání výrobku a ony porozuměly nebezpečí.

Připojení a odstranění ovladačů [obrázek B a C]

Připojení ovladače [obrázek B]

1. Zvedněte pojistnou západku ②.
2. Zasuňte zástrčku ① do napájecího konektoru ③.

Odstranění ovladače [obrázek C]

! Ujistěte se, že je hlavní spínač ⑫ ovladačů ⑬ prepnutý v poloze OFF (vypnuto).

1. Zvedněte pojistnou západku ②.
2. Vytáhněte zástrčku ① z napájecího konektoru ③.

! Netahajte za kábel ovladače ⑬. Nepokoušejte sa také vytáhnout zástrčku ① ven bez zvednutí pojistky ②.

Předeřtí a použití

! Výrobek nepoužívejte, pokud je vlhký nebo mokrý.

i Před použitím předeřtívejte 30-60 minut.

1. Připojte ovladač.
2. Zapojte napájecí kabel do sítě.

! Kabel vedte tak, aby o něj nikdo nezakopnul.

3. Přepněte hlavní spínač ⑫ do polohy ON (zapnuto).

4. Stiskem tlačítka High ⑥ nastavte teplotu na „H“ (vysoká teplota).

i Po jedné hodině se vysoká teplota automaticky změní na „L“ (nízká teplota).

5. Stiskem tlačítka Temperature ④ nastavte teplotu. Vyberte L,1-7,H.

6. Stiskem tlačítka Time ⑤ vyberte celkovou dobu provozu. Vyberte 1-9 hod.

! Pokud jdete spát nebo přikrývku používáte dlouhou dobu, nastavte úroveň na „L“ nebo 1, vyhnete se tak přehřátí.

Po použití

1. Pokud deku nepoužíváte, přepněte hlavní spínač ⑫ do polohy OFF.
2. Vypojte zástrčku ① z napájecího konektoru ③.
3. Odpojte napájecí kabel ze sítě.

Chcete-li deku delší dobu skladovat, opakujte kroky 1 až 3.

4. Nechte vychladnout. Ujistěte se, že je deka suchá.

! Nechte ji přirozeně uschnout. Nežehlete ani nesušte na slunci.

5. Jemně deku složte a vložte ji zpět do obalu.

6. Skladujte na suchém, chladném místě.

! Nepokládejte na příkrývku další předměty.

Čištění a údržba

Čištění

- Před čištěním a vždy, když deku nepoužíváte, odpojte ovladače z příkrývky i ze sítě.
- K čištění také nepoužívejte agresivní chemické čisticí prostředky na bázi amoniaku, kyseliny nebo acetonu.
- Ovladače neponořujte do vody ani jej nevystavujte kapalinám.
- Deku neždímejte.
- Nechte deku přirozeně vyschnout. Nesušte deku na slunci, nepoužívejte k sušení např. vysoušeč vlasů, ani ji nesušte připojením do zásuvky.
- Nepoužívejte prostředky proti molům.



Před použitím si pečlivě přečtěte instrukce.



Zákaz používání dětmi do 3 let.



Nežehlete.



Nepropichujte špendlíky.



Nepoužívejte bělidlo.



Nečistěte chemicky.



Nepoužívejte složené nebo zmačkané.



Nesušte v sušičce.



Perte maximálně na 40 °C.

Tento výrobek čistěte pravidelně suchým měkkým čistým hadříkem. Nepoužívejte abrazivní prostředky, mohlo by dojít k poškození povrchu.

Chcete-li deku očistit, otřete ji navlhčeným měkkým hadříkem s velmi jemným čisticím prostředkem a perte na max. teplotu 40 °C. Před použitím nebo skladováním nechte důkladně vyschnout. Po vyprání příkrývku přehodte přes šňůru na prádlo a nechte uschnout.

• Nepoužívejte k přichycení kolíčky na prádlo.

Deku lze prát v pračce, avšak ruční čištění prodlouží její životnost. Chcete-li deku prát v pračce, odstraňte ovladač a vložte deku do síťovaného pytle a zavřete. Použijte malé množství pracího prostředku a nastavte pračku na „jemné prádlo“ (Delicate Wash) s maximální teplotou 40 °C. Po vyprání vytáhněte deku ze síťovaného pytle, přehodte ji přes šňůru na prádlo a nechte vyschnout.

• Nepoužívejte k přichycení kolíčky na prádlo.

Údržba

Nesnažte se opravovat ovladače, kabel ani deku. Opravy musí provádět pouze kvalifikovaný personál.

Pravidelně deku důkladně kontrolujte a ujistěte se, že nevykazuje žádné známky opotřebení nebo poškození. Pokud najdete jakékoli opotřebení/poškození, deku nepoužívejte a vyhledejte radu odborníka.

Technické údaje

Produkt	Dvojitá elektrická deka
Číslo položky	PEBL130CWT2
Rozměry (D × Š)	160 × 140 cm
Vstupní napětí	220-240V~50Hz
Výkon	2*60 W
Rozsah nastavení teploty	25 °C až 50 °C ± 5 °C
Materiál	Flannel fleece a polyester

RO Ghid rapid de inițiere

Pătură electrică dublă

PEBL130CWT2



Pentru informații suplimentare, consultați manualul extins, disponibil online:

ned.is/pebl130cwt2

Utilizare preconizată

Produsul este destinat exclusiv pentru utilizare în interior, ca pătură electrică pentru saltea. Orice modificare a produsului poate avea consecințe pentru siguranța, garanția și funcționarea corectă a produsului.

Lista pieselor [Imagine A]

- 1 Diblu
- 2 Clemă de blocare
- 3 Priză de alimentare
- 4 Buton Temperature
- 5 Buton Time
- 6 Buton High
- 7 Pătură
- 8 Pictogramă temperatură
- 9 Pictogramă timp
- 10 Indicator de timp
- 11 Indicator de temperatură
- 12 Întrerupător
- 13 Dispozitiv de reglare PS7G-H/L (2x)

Instrucțiuni de siguranță

! AVERTISMENT

- Folosiți produsul exclusiv conform descrierii din acest manual.
- Înainte de utilizare, asigurați-vă că știți cum funcționează produsul și că știți cum să îl utilizați.
- Nu folosiți produsul dacă o piesă este deteriorată sau defectă. Înlocuiți imediat un dispozitiv deteriorat sau defect.
- Service-ul asupra acestui produs poate fi realizat doar de către un tehnician calificat pentru întreținere, pentru a reduce riscul de electrocutare.
- Deconectați produsul de la priză electrică și de la alte echipamente în cazul în care apar probleme.
- Nu lăsați produsul să cadă și evitați ciocnirile elastice.
- Folosiți doar ca pătură pentru saltea.
- Utilizați întotdeauna tensiunea (numai C.A.) menționată pe eticheta cu specificații.
- Utilizați numai tipul de dispozitiv de reglare menționat pe eticheta cu specificații.
- Opritiți întotdeauna dispozitivele de reglare înainte de a introduce sau de a scoate din priză.
- Nu expuneți produsul la apă sau umezeală.
- Produsul nu este destinat utilizării medicale în spitale.
- Nu utilizați împreună cu alt aparat de încălzire.
- Când este în funcțiune, asigurați-vă că pătura și cablul de alimentare electrică nu sunt prinse.
- Copiii trebuie supravegheați pentru a vă asigura că nu se joacă cu produsul.
- Curățarea și întreținerea realizată de către operator nu se vor realiza de către copii nesupravegheați.
- Produsul nu trebuie utilizat de persoanele sensibile la căldură și de alte persoane foarte sensibile care nu pot reacționa la supraîncălzire.
- Copiii cu vârsta sub 3 nu trebuie să folosească produsul din cauza incapacității lor de a reacționa la supraîncălzire.
- Produsul nu trebuie folosit de copiii mici cu vârsta sub 3 ani, decât dacă comenzile au fost presetate de un părinte sau tutore sau copilul a fost instruit corespunzător cu privire la modul de utilizare a comenzilor în condiții de siguranță.
- Produsul poate fi folosit de către copiii cu vârsta minimă de 8 ani și de către persoane cu capacități fizice, senzoriale sau mentale reduse sau care nu au experiență și cunoștințe dacă sunt supravegheate sau instruite în privința utilizării în siguranță a produsului și înțeleg pericolele pe care le implică produsul.

Conectarea și îndepărtarea dispozitivelor de reglare [Imagine B și C]

Conectați dispozitivul de reglare [Imagine B]

1. Ridicați clema de blocare 2.
2. Introduceți ștecherul 1 în priză 3.

Îndepărtați dispozitivul de reglare [Imagine C]

! Asigurați-vă că întrerupătorul 12 dispozitivelor de reglare 13 este comutat pe Off.

1. Ridicați clema de blocare 2.
2. Scoateți ștecherul 1 din priză 3.

! Nu trageți de cablul dispozitivului de reglare 13. Și nu încercați să scoateți ștecherul 1 fără să ridicați clema de blocare 2.

Preîncălzire și utilizare

! Nu utilizați dacă este umedă sau udă.

i Preîncălziți 30-60 minute înainte de utilizare.

1. Conectați dispozitivul de reglare.
2. Conectați cablul de alimentare la rețeaua electrică.

! Asigurați-vă că nimeni nu trece peste cablu.

3. Comutați întrerupătorul 12 pe On.
4. Apăsați butonul High 6 pentru setare la „H”.
- i** După o oră, temperatură ridicată se va schimba automat pe „L” (temperatură redusă - Low).
5. Apăsați butonul Temperature 4 pentru a seta temperatura. Selectați L, 1-7, H.
6. Apăsați butonul Time 5 pentru a selecta timpul total de funcționare. Selectați 1-9 ore.

! Dacă dormiți sau folosiți o perioadă lungă de timp, setați la „L” sau 1, pentru a evita supraîncălzirea.

După utilizare

1. Atunci când pătura nu este utilizată, comutați întrerupătorul 12 pe Off.
2. Scoateți ștecherul 1 din priză 3.
3. Deconectați cablul de alimentare de la rețeaua electrică.

Dacă doriți să depozitați pătura o perioadă mai lungă de timp. Repetați pașii 1 – 3.

4. Lăsați-o să se răcească. Asigurați-vă că pătura este uscată.
- !** Lăsați-o să se usuce în mod natural. Nu călcați și nu uscați la soare.
5. Împăturiți cu grijă pătura și puneți-o înapoi în sacul de ambalare.
6. Depozitați într-un loc uscat și rece.

! Nu puneți obiecte desupra ei.

Curățare și întreținere

Curățare

- Deconectați dispozitivele de reglare de la pătură și de la rețeaua electrică înainte de curățare și când nu este în funcțiune.
- Nu folosiți agenți chimici agresivi, de exemplu amoniac, acid sau acetonă la curățarea produsului.
- Nu scufundați dispozitivele de reglare în apă și nu le udați.
- Nu stoarceți pătura.
- Lăsați pătura să se usuce în mod natural. Nu uscați pătura la soare, nu utilizați un produs cum ar fi un uscător de păr pentru a o usca și nu o conectați la rețeaua electrică pentru a o usca.
- Nu folosiți substanțe împotriva moliiilor.



Citiți instrucțiunile înainte de utilizare.



Nu trebuie folosită de copii foarte mici (0-3 ani).



Nu călcați.



Nu introduceți ace.



Nu folosiți înălbitor.



Nu curățați chimic.



Nu folosiți îndoită sau increțită.



Nu uscați la uscător.



Temperatură maximă de spălare 40°C.

Curățați periodic produsul cu o lavetă moale, curată și uscată. Evitați folosirea substanțelor abrazive, care pot avaria suprafața.

Pentru a curăța pătura, ștergeți-o manual cu o cârpă moale umedă cu detergent foarte slab, procesați ușor la o temperatură maximă de spălare de 40°C. Lăsați-o să se usuce complet înainte de utilizare sau de depozitare. După spălare, puneți-o pe o frânghie de rufe pentru a se usca.

- Nu folosiți cârlige de rufe pentru fixare.

Spălarea la mașină a păturii este posibilă; totuși, ștergerea manuală a acesteia îi va prelungi durata de viață. Pentru spălare la mașină, scoateți dispozitivul de reglare și puneți pătura într-un sac din plasă și închideți sacul. Folosiți o cantitate redusă de detergent și setați mașina de spălat pe „Spălare delicată” cu o temperatură maximă de 40°C. După spălare, scoateți pătura din sacul de plasă și puneți-o pe o frânghie de rufe pentru a se usca.

- Nu folosiți cârlige de rufe pentru fixare.

Mentenanță

Nu încercați să deschideți sau să reparați dispozitivele de reglare, cablul sau pătura. Acestea trebuie reparate de o persoană calificată.

Examinați frecvent pătura pentru a verifica dacă nu există semne de uzură sau de deteriorare. Dacă observați orice urme de deteriorare/uzură, nu utilizați pătura și cereți părerea unui specialist.

Specificații

Produs	Pătură electrică dublă
Numărul articolului	PEBL130CWT2
Dimensiuni (L x l)	160 x 140 cm
Tensiune de intrare	220-240V~50Hz
Putere	2*60 W
Interval setări temperatură	25 °C - 50 °C ± 5 °C
Material	Fleece tip flanel și poliester

A

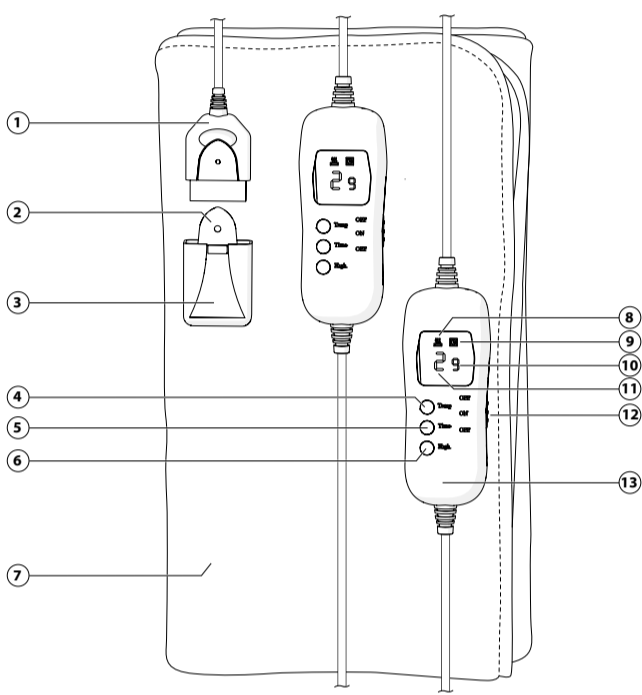

B

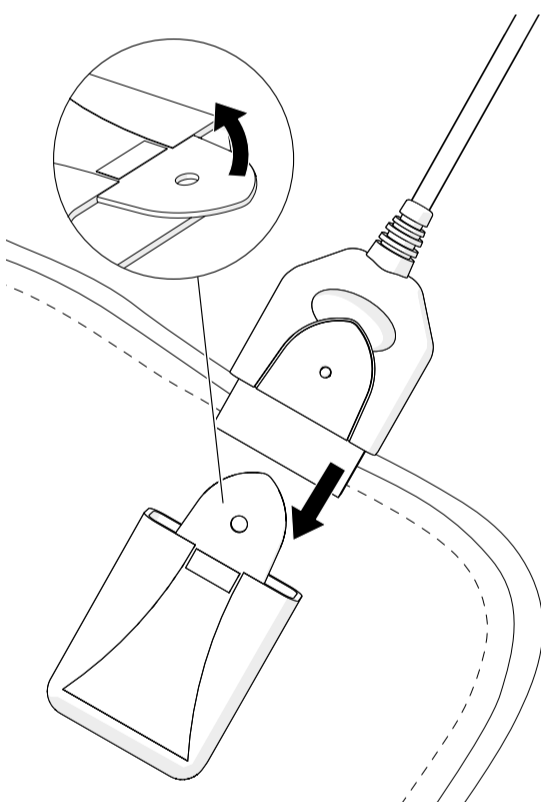

C

